

1 ÁMBITO DE APLICACIÓN

IK e 15 BS es un pulverizador de espalda a batería fabricado bajo altos estándares de calidad, robustez, fiabilidad y seguridad. Su fácil manejo, sencillez en el mantenimiento y duración de su batería hacen de este equipo el idóneo para la aplicación de los químicos más utilizados habitualmente en los sectores de la limpieza, control de virus, epidemias y plagas. No emplear el pulverizador bajo ningún concepto con ácidos.

IK e 15BS cuenta con control electrónico que garantiza una PULVERIZACIÓN HOMOGÉNEA (presión de trabajo, tamaño de gota y volumen de líquido pulverizado constante) DURANTE LA APLICACIÓN en dos distintas posiciones de trabajo: Una posición de alta presión (HP) adecuada para trabajos de desinfección donde se requiere una área mayor a tratar con rapidez, y otra posición de baja presión (LP) orientada a aplicaciones focalizadas como el control de plagas donde se necesita un mayor control.



Ante la gran diversidad de productos existentes en el mercado, Goizper no puede garantizar la validez universal de sus equipos. En cualquier caso, se recomienda la utilización de productos químicos homologados. A modo de orientación, ver tabla resistencia química (T.3).

Es importante que lea y comprenda este manual antes de empezar a trabajar con el equipo. Preste especial atención a los consejos de limpieza y mantenimiento del equipo para asegurar una vida prolongada del pulverizador. Del mismo modo preste especial atención a las normas de seguridad. El incumplimiento de las instrucciones y advertencias de seguridad pueden dar lugar a lesiones graves.

Este símbolo ayuda a reconocer las situaciones que si no se cumplen pueden llevar a dichas consecuencias.

2 MONTAJE Y PUESTA EN MARCHA

- **MONTAJE:** Para el montaje siga las indicaciones de las imágenes del apartado [2.a].
 - Acople la manguera a la manilla y enrosque la lanza a la manilla (Figura 2.1).
 - Escoja la boquilla a utilizar según la aplicación y enrósquela a la lanza (Figura 2.2). Para escoger la boquilla óptima según su aplicación consulte la tabla 2.
 - Acople/desacople la lanza al/del depósito utilizando los agarres laterales de este (Figura 2.3).
 - El aparato está listo para ser utilizado. (Figura 2.4).
- **VERIFICACIÓN:**
 - **Equipo:** Verifique con agua que el equipo ha sido montado correctamente, que no está dañado y que está en buenas condiciones de trabajo.
 - **Batería:** Antes de cada jornada de trabajo, asegúrese de que la batería está cargada. Para la carga de la batería consulte el apartado 6. Batería.
 - **Producto químico:** Consulta en la tabla de resistencia química (T.3) si el químico a utilizar es compatible con el aparato. Para productos de difícil dilución, es recomendable preparar antes la mezcla en un recipiente independiente.
- **PUESTA EN MARCHA:** Para la puesta en marcha siga las indicaciones de las imágenes del apartado [2.b].
 - Enchufe la batería a una toma de corriente hasta que el led se ponga en verde (Figura 2.5).
 - Llene el depósito con el químico o dilución a utilizar. Para ello utilice como guía las líneas del litraje marcadas en el mismo depósito (Figura 2.6).
 - Acople la batería al depósito, en la posición que le corresponde (Figura 2.7).
 - Coloque el depósito en la espalda y ajuste las correas (Figura 2.8).
 - Seleccione la posición de trabajo del pulverizador (Figura 2.9). Esta posición debe ser seleccionada según la aplicación y la boquilla a utilizar. Para ello consulte la tabla 1.

ONDERDELEN / FÖRTECKNING ÖVER BESTÄNDSDELAR / FORTEGNELSE OVER DELE / LUETTELO OSISTA / Список деталей

Nº	COD.	Q	ES	EN	FR	PT	DE
363	8.39.41.342	1	RESORTE FILTRO	FILTER SPRING	RESSORT FILTRE	MOLA FILTRO	FILTERFEDER
1036	8.49.41.812	1	FILTRO CON JUNTAS	FILTER WITH GASKET	FILTRE AVEC JOINTS	FILTRO COM JUNTAS	FILTER MIT DICHTUNGEN
1179	8.18.75.816	1	MANILLA COMPLETA	COMPLETE HANDLE	MANETTE COMPLETE	GATILHO COMPLETO	BEDIENUNGSHEBEL, KOMPLETT
1209	8.32.72.828	1	TUBO LANZA	LAUNCH TUBE	TUBE DE LA LANCE	TUBO LANÇA	SPRITZROHR
1238	8.30.45.607	1	CORREAS	STRAP	COURROIE	CORREIA	GURT
1239	8.30.45.302	1	FILTRO	FILTER	FILTRE	FILTRO	TERFILTER
1240	8.30.45.603	1	BASE DEPÓSITO COMPLETO	COMPLETE TANK BASE	BASE RÉSERVOIR COMPLET	BASE DEPÓSITO COMPLETO	VOLLSTÄNDIGE TANKUNTERLAGE
1241	8.30.45.804	1	RESPALDO CON TORNILLOS	BACKREST WITH SCREWS	APPUI AVEC VIS	SUPORTE COM PARAFUSOS	RÜCKENSTÜTZE MIT SCHRAUBEN
1242	8.30.45.808	1	BOMBA	PUMP	POMPE	BOMBA	PUMPE
1243	8.30.45.813	1	INTERRUPTOR 3 POSICIONES	3 POSITION SWITCH	INTERRUPTEUR 3 POSITIONS	INTERRUPTOR 3 POSIÇÕES	3-POSITIONEN-SCHALTER
1244	8.30.45.818	1	PLACA ELECTRONICA	ELECTRONIC BOARD	PLAQUE ELECTRONIQUE	PLACA ELECTRONICA	ELEKTRONISCHE LEITERPLATTE
1245	8.30.45.605	1	SISTEMA DE ABSORCIÓN	ABSORPTION SYSTEM	SYSTEME ABSORPTION	SISTEMA DE ABSORÇÃO	ABSORPTIONSSYSTEM
1246	8.30.45.806	1	MANGUERA REPUESTO	REPLACEMENT HOSE	FLEXIBLE RECHANGE	MANGUEIRA SOBRESALENTE	AUSTAUSCHSCHLAUCH
1248	8.30.45.816	1	BATERIA LITIO-ION	BATTERY (LITHIUM-ION)	BATTERIE (LITHIUM-ION)	BATERIA (LÍTIO-ÍÃO)	LITHIUM-IONEN-AKKUMULATOR
1249	8.30.45.817	1	EU-CARGADOR LITIO-ION	LITHIUM-ION CHARGER	EU-CHARGEUR DE LITHIUM-ION	EU-CARREGADOR DE LÍTIO-ÍÃO	EU-LITHIUM-IONEN-LADegerät
1251	8.30.45.329	1	FILTRO DE ABSORCIÓN	ABSORPTION FILTER	FILTRE ABSORPTION	FILTRO DE ABSORÇÃO	ABSORPTIONSFILTER
1323	8.30.75.301	1	DEPÓSITO IK e 15BS	IK e 15BS TANK	RÉSERVOIR IK e 15BS	DEPÓSITO IK e 15BS	BEHÄLTNER IK e 15BS
1324	8.30.75.602	1	TAPA IK e 15BS	IK e 15BS CAP	COUVERCLE IK e 15BS	TAMPA IK e 15BS	DECKSEL IK e 15BS
1325	8.30.75.901	1	KIT DE BOQUILLAS DESINFECCIÓN Y PEST CONTROL	DISINFECTION AND PEST CONTROL NOZZLE KIT	KIT DE BICOIS PARA DESINFECÇÃO E CONTROLE DE PESTES	KIT DE BICOIS PARA DESINFECÇÃO E CONTROLE DE PESTES	DÜSENSETZ FÜR DESINFEKTIONS- UND SCHÄDLINGSBEKÄMPFUNG
1335	8.30.45.831	1	USA-CARGADOR LITIO-ION	USA-LITHIUM-ION CHARGER	USA-CHARGEUR DE LITHIUM-ION	USA-CARREGADOR DE LÍTIO-ÍÃO	USA-LITHIUM-IONEN-LADegerät
1336	8.30.45.832	1	UK-CARGADOR LITIO-ION	UK-LITHIUM-ION CHARGER	UK-CHARGEUR DE LITHIUM-ION	UK-CARREGADOR DE LÍTIO-ÍÃO	UK-LITHIUM-IONEN-LADegerät
	8.30.75.200	1	HOJA DE INSTRUCCIONES IK e 15BS	IK e 15BS INSTRUCTION SHEET	FEUILLE D'INSTRUCTIONS IK e 15BS	FOLHA INSTRUÇÕES IK e 15BS	ANWISUNGSBLATT IK e 15BS
	8.30.75.201	1	EMBALAJE IK e 15BS	IK e 15BS PACKAGING	EMBALLAGE IK e 15BS	EMBALAGEM IK e 15BS	VERPACKUNG IK e 15BS

IT	NL	SV	DA	FI	Наименование
MOLA FILTRO	VEER FILTER	FJÄDER FILTER	FJEDER FILTER	SUODATTIMEN VIETERI	ПРУЖИНА ФИЛЬТРА
FILTRO CON GIUNTI	FILTER MET PAKKINGEN	FILTER MED FOGAR	FILTER MED SAMLINGER	SUODATIN, JOSSA TIVISTEET	ФИЛЬТР С УПЛОТНИТЕЛЕМ
MANILLA COMPLETA	COMPLEET HANDVAT	HELT HANDTAG	KOMPLET BETJENINGSDEL	KAHVA KOKONAISUJEDUSSAAN	РУЧКА В СБОРЕ
TUBO LANCIA	PULP LANS	RÖR SPRUT	RÖR SPRÖUTE	SUUTUPUTKI	TUBO LANZA
CINGHIA	RIEM	REM	REM	HIPNA	РЕМЕНЬ
FILTRO	FILTER	FILTER	FILTER	SUODATIN	ФИЛЬТР
BASE SERBATIOIO COMPLETO	RESERVOIR BASIS COMPLEET	KOMPLETT TANKDEL	KOMPLET BEHOLDERBUND	TÄYSI SÄILIÖN PERUSTA	ПОЛНАЯ ЗАПРАВКА БАКА
SPALLIERA CON VITI	RUGSTEUN MET SCHROEVEN	RYGGSTÖD MED SKRUVAR	BAGSTYKKE MED SKRUIER	SELKÄNOJA RIIDUVEILLA	ЗАПЕЧНЫЙ РАЩЕЦ С ВИНТАМИ
POMPA	POMP	PUMPE	PUMPE	PUMPPU	НАСОС
INTERRUPTORE 3 POSIZIONI	3 POSITIE SCHAKELAAR	TRELÄGES BRYTARE	AFBRYDER MED 3 POSITIONER	3-ASENTOINEN KYTKIN	3-ПОЗИЦИОННЫЙ ПЕРЕКЛЮЧАТЕЛЬ
SCHEDA ELETTRONICA	ELEKTRONISCH BORD	ELEKTRONIKKORT	ELEKTRONISK KORT	SÄHKÖLEVY	ЭЛЕКТРОННАЯ ПАНЕЛЬ
SISTEMA DI ASSORBIMENTO	ABSORPTIESYSTEEM	ABSORPTIONSSYSTEM	SUGESYSTEM	IMULIÄRJESTELMÄ	АБСОРЦИОННАЯ УСТАНОВКА
TUBO FLESSIBILE E RICAMBIO	VERANGINGSLANG	ERSÄTTNINGSSLANG	UDSKIFTNINGSSLANGE	VAIKTOLETKU	ШЛАНГ ЗАМЕНЫ
BATERIA (LITIO-IONE)	ACCU (lithium-ion)	BATTERI (litium)	BATTERI (LITHIUM-ION)	VAHU (LITHIUMION)	БАТАРЕЯ (ЛИТИЙ-ИОННАЯ)
EU-CARICABATERIA LITIO-IONE	EU-LITHIUM-ION OPLADER	EU-LITHIUMLADARE	EU-LITHIUM-ION OPLADER	EU- LITHIUMIONLATURI	EU-ЗАРЯДНОЕ УСТРОЙСТВО ДЛЯ ЛИТИЙ-ИОННОЙ БАТАРЕИ
FILTRO ASSORBIMENTO	ABSORPTIEFILTER	ABSORPTIONSFILTER	SUGEFILTER	IMUSUODATIN	АБСОРЦИОННЫЙ ФИЛЬТР
SERBATIOIO IK e 15BS	RESERVOIR IK e 15BS	BEHÄLTARE IK e 15BS	DEPOT IK e 15BS	SÄILIÖ IK e 15BS	РЕЗЕРВУАР IK e 15BS
COVERCHIO IK e 15BS	DOF IK e 15BS	LOCK IK e 15BS	DÆKSEL IK e 15BS	KANSI IK e 15BS	КРЫШКА IK e 15BS
KIT DI UGELLI PER DISINFECZIONE E DISINFESTAZIONE	SPROEKPSET ONTSMETTING EN ONGEDERTEBESTRIJDING	KIT MED MUNSTYCKEN FÖR DISINFEKTION OCH SKADEDJURSBEKÄMPNING	DYSESET TIL DESINFICERING OG PESTKONTROL	DESINFIOINTI- JA TUHOILAISTORJUNTA-SUUTINSARJA	НАБОР НАСОДКОВ ДЛЯ ДЕСИНАКЦИИ И БОРЬБЫ С ВРЕДИТЕЛЯМИ
USA-CARICABATERIA LITIO-IONE	USA-LITHIUM-ION OPLADER	USA-LITHIUMLADARE	USA-LITHIUM-ION OPLADER	USA-LITHIUMIONLATURI	USA-ЗАРЯДНОЕ УСТРОЙСТВО ДЛЯ ЛИТИЙ-ИОННОЙ БАТАРЕИ
UK-CARICABATERIA LITIO-IONE	UK-LITHIUM-ION OPLADER	UK-LITHIUMLADARE	UK-LITHIUM-ION OPLADER	UK-LITHIUMIONLATURI	UK-ЗАРЯДНОЕ УСТРОЙСТВО ДЛЯ ЛИТИЙ-ИОННОЙ БАТАРЕИ
FOGLIO ISTRUZIONI IK e 15BS	INSTRUCTIEBLAD IK e 15BS	ANVISNINGSLAD IK e 15BS	INSTRUKTIONSLAD IK e 15BS	KÄYTTÖOHJEET IK e 15BS	Инструкция IK e 15BS
IMBALLAGGIO IK e 15BS	VERPAKING IK e 15BS	FÖRPACKNING IK e 15BS	EMBALLAGE IK e 15BS	PAKKAUS IK e 15BS	Упаковка IK e 15BS

1.a ÁMBITO DE APLICACIÓN / FIELD OF APPLICATION / DOMAINE D'APPLICATION / ÁREA DE APLICAÇÃO / ANWENDUNGSBEREICH / AMBITO DI APPLICAZIONE / TOEPASSINGSGBIED / TILLÄMPNINGSOMRÅDE / ANVENDELSOMRÅDE / KÄYTTÖKOHTTEET / VALINNAINEN / ОБЛАСТЬ ПРИМЕНЕНИЯ



2a MONTAJE / ASSEMBLY / MONTAGE / MONTAGEM / MONTAGE / MONTAGGIO / ASSEMBLAGE / MONTERING / MONTERING / KOKOAMINEN / СБОРКА

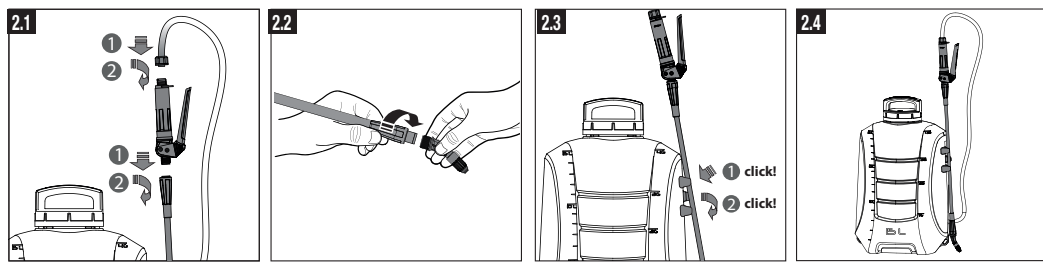

2b PUESTA EN MARCHA / SETTING UP / MISE EN MARCHÉ / COLOCAÇÃO EM FUNCIONAMENTO / INBETRIEBNAHME / AVVIO / INBEDRIJFSTELLING / IGÅNGSÄTTNING / IBRUGTAGNING / KÄYTTÖÖNOTTO / ПОДГОТОВКА К РАБОТЕ

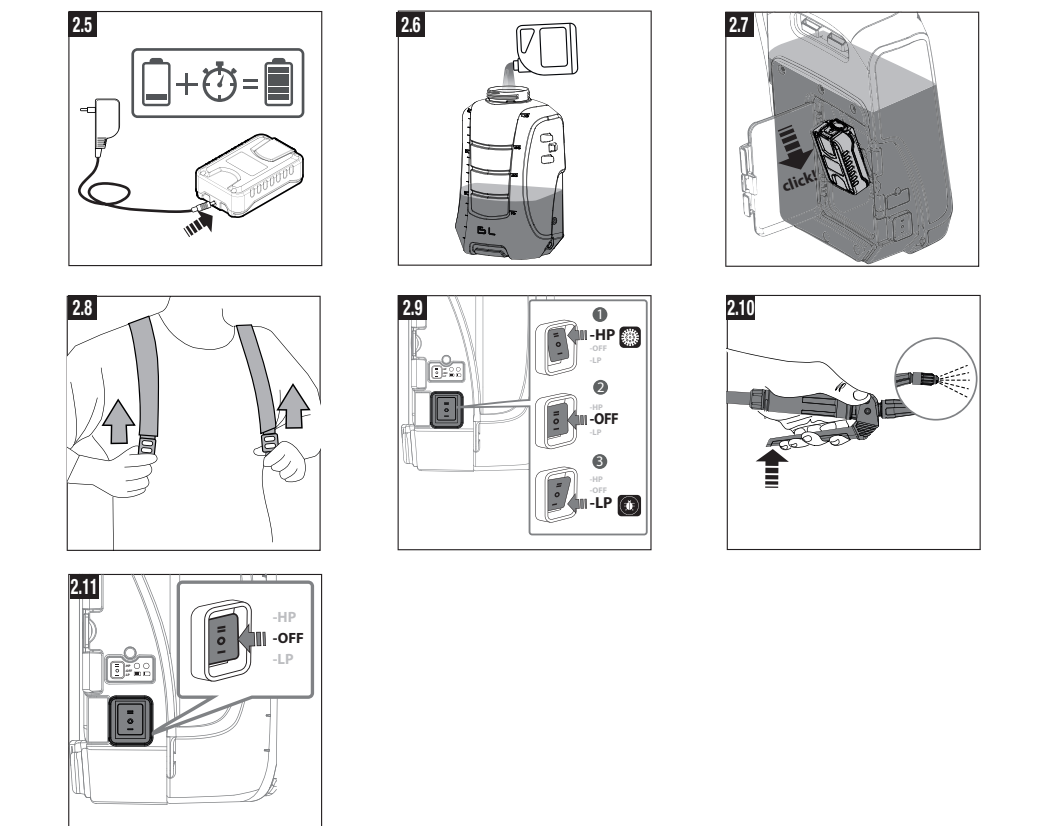

3 LIMPIEZA Y ALMACENAMIENTO / CLEANING AND STORAGE / NETTOYAGE ET STOCKAGE / LIMPEZA E ARMAZENAMENTO / REINIGUNG UND LAGERUNG / PULIZIA E CONSERVAZIONE / REINIGING EN OPSLAG / RENGÖRING OCH FÖRVARING / RENGÖRING OG OPBEVARING / PUHDISTUS JA SÄILYTYS / ОЧИСТКА И ХРАПЕНИЕ

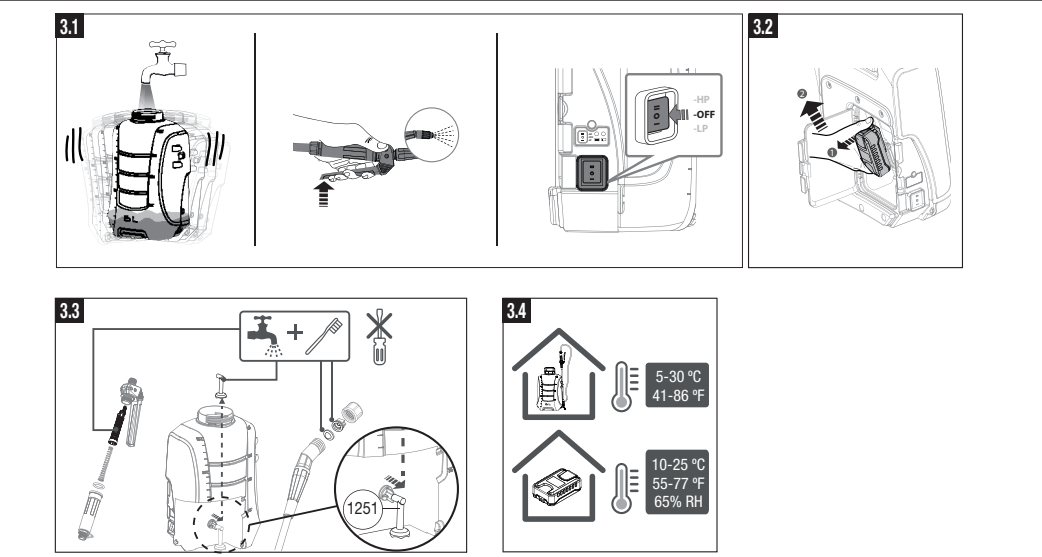

4 MANTENIMIENTO / MAINTENANCE / ENTRETIEN / MANUTENÇÃO / INSTANDHALTUNG / MANUTENZIONE / ONDERHOUD / UNDERHÅLL / VEDLIGHOLDELSE / YLLÄPITO / ОБСЛУЖИВАНИЕ

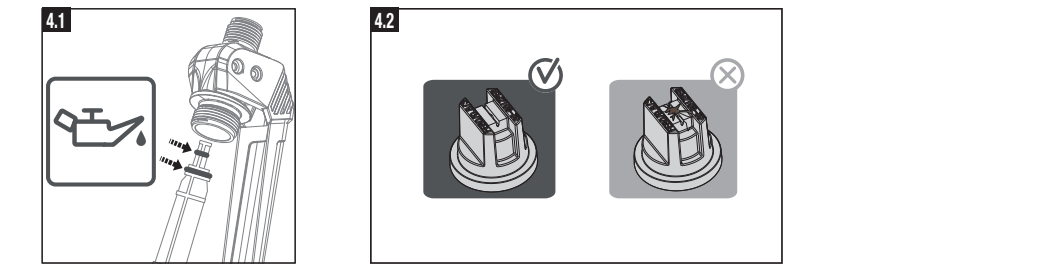

5 NORMAS DE SEGURIDAD / SAFETY REGULATIONS / NORMES DE SECURITÉ / NORMAS DE SEGURANÇA / SICHERHEITSGESAMT / NORME DI SICUREZZA / HET GEBRUIK EN DE VEILIGHEIDSNORMEN / ANVÄNDNING OCH SÄKERHETSNORMER / ANVENDELSE OG SIKKERHEDSVEJLEDNINGER / TURVALLISUUSOHJEET / ИСПОЛЬЗОВАНИЕ И ПРАВИЛА БЕЗОПАСНОСТИ

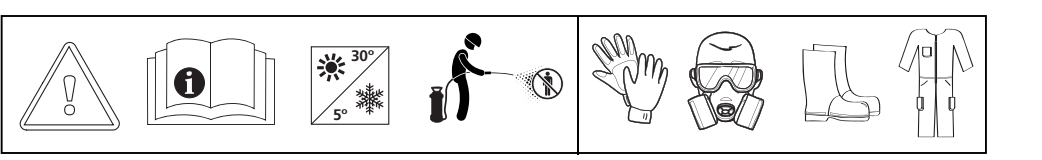

- Para pulverizar accione la manilla (Figura 2.10).
- Una vez terminado el trabajo posiciona el botón de velocidad en modo OFF (Figura 2.11).
- **APAGAR EQUIPO:** El equipo viene equipado de un interruptor de presión que detiene el motor al soltar la manilla, pero el equipo aún sigue encendido. Para apagar completamente el equipo, coloque el interruptor en posición OFF según la figura 2.11.

PARA ALARGAR LA VIDA ÚTIL DEL EQUIPO, AL TERMINAR LA JORNADA DE TRABAJO APAGUE EL INTERRUPTOR GENERAL, ACCIONE LA MANILLA PARA LIBERAR LA PRESIÓN DEL CIRCUITO HIDRÁULICO Y RETIRE LA BATERÍA DEL EQUIPO.

3 LIMPIEZA Y ALMACENAMIENTO

ES IMPORTANTE SEGUIR LAS INDICACIONES DE LIMPIEZA Y ALMACENAMIENTO PARA ASEGURAR EL CORRECTO FUNCIONAMIENTO DEL EQUIPO Y EVITAR LAS INCIDENCIAS DESCRITAS EN EL APARTADO 7. TABLA DE SOLUCIONES

Siga las indicaciones de las imágenes del apartado [3] para realizar la limpieza y almacenamiento del equipo.

- **LIMPIAR SIEMPRE** el equipo antes de su almacenamiento o tras ser utilizado (nunca deje la bomba con productos químicos en su interior más de 8 horas). Para una limpieza completa haga funcionar la mochila con agua limpia (Figura 3.1).
- Para prolongar el correcto funcionamiento y la vida útil del pulverizador, es importante utilizar y limpiar los filtros utilizando un cepillo con abundante agua, nunca objetos punzantes. Para ello, antes retire la batería (Figura 3.2). Ver la ubicación de los filtros en la figura 3.3. Para limpiar el filtro de aspiración Ref.1251, el filtro se desmonta tirando, no lo desmonte nunca desenroscando.
- Para la limpieza exterior del equipo utilice un paño húmedo con jabón neutro. Nunca limpie con agua a presión.
- Almacene el equipo vacío y fuera del alcance de los niños en un lugar limpio, seco, lejos de la luz solar directa y exceso de calor y frío (entre 5° y 30° C) (Figura 3.4). (Ver almacenamiento batería en el apartado 6. Batería).

4 MANTENIMIENTO

ESTE EQUIPO INCLUYE ELEMENTOS DE DESGASTE COMO BATERÍA, MOTOR, JUNTAS... ES IMPORTANTE REALIZAR EL MANTENIMIENTO DEL EQUIPO Y SEGUIR LAS INDICACIONES PARA ASEGURARSE EL CORRECTO FUNCIONAMIENTO DEL MISMO, ALARGAR LA VIDA ÚTIL Y EVITAR INCIDENCIAS RESUMIDAS EN EL APARTADO 7. TABLA DE SOLUCIONES.

- **VERIFICACIÓN:** Antes de utilizar el aparato después de un largo periodo, es conveniente realizar la verificación con agua. Si está dañado, repare antes de utilizarlo con piezas de repuesto originales.
- **PROLONGAR LA VIDA DE LAS JUNTAS:** Lubrique regularmente las partes en movimiento. (Figura 4.1).
- **CALIBRACIÓN DE BOQUILLAS:** Antes de cada uso, verifique el estado de la boquilla y sustitúyala en caso de observar daños o desgastes significativos (Figura 4.2).
- **BATERÍA:** Para el mantenimiento de la batería consulta el apartado 6. Batería.

5 NORMAS DE SEGURIDAD

- Las leyes europeas obligan al usuario a haber recibido la formación necesaria para el uso, limpieza y mantenimiento de este tipo de productos y equipos, además de haber comprendido los peligros que implican.
- No opere el equipo eléctrico en atmósferas explosivas, o en presencia de sustancias inflamables.
- No exponga el equipo eléctrico a agua o alta humedad.
- No modifique el aparato. No utilice el aparato si está dañado, deformado o alterado de su forma inicial.
- Lea detenidamente la etiqueta del producto químico y respete las preinscripciones y dosis recomendadas por el fabricante.
- No pulverizar contra viento o en días de fuerte viento.
- No pulverizar personas, animales, ni instalaciones eléctricas.
- Evite la contaminación del terreno y de los cursos de agua. Para la eliminación de los envases vacíos y productos fuera de uso respete las recomendaciones del fabricante y la legislación vigente.
- **ESTADO DE CALIFORNIA - PROPOSICIÓN 65 - ADVERTENCIA:** Este producto puede exponerle a uno o más químicos, incluyendo plomo, un químico reconocido por el estado de California, que puede causar cáncer y defectos de nacimiento o reproductivos. Lávese las manos después de su uso. Más información www.p65warnings.ca.gov

SEGURIDAD PERSONAL

- Utilice equipos de protección personal como gafas, máscara, calzado de seguridad, ropa apropiada y guantes.
- No use el equipo si está cansado o bajo la influencia de drogas, alcohol o medicamentos.

BATERÍA

LA BATERÍA ES UN ELEMENTO MUY SENSIBLE. RESPETE LAS SIGUIENTES ADVERTENCIAS PARA EVITAR RIESGOS DE EXPLOSIÓN, FUEGO O LESIONES GRAVES Y EXTENDER SU VIDA ÚTIL.

CARGA

- Recargue solamente con el cargador proporcionado por el fabricante y según la figura 2.5.
- No cargue con cargador de mechero.
- El cargador cuenta con un indicador led. El led color rojo indica que la batería se está cargando. Cuando la batería está completamente cargada, el led cambia a verde.
- Durante el tratamiento si se enciende el piloto rojo del equipo, significa que tiene poca batería y que debe recargarla.
- Enchufe el cargador solamente en interiores, en lugares secos y fuera del alcance de los niños. Cargue en ambientes con temperatura entre 5°C y 45°C, 65% RH.
- No use el cargador en ambientes explosivos.
- No enchufe ni desenchufe nunca el cargador con las manos mojadas.
- Deje de cargar si la carga no se ha completado en el tiempo especificado.

ALMACENAMIENTO

- Almacenar en un lugar limpio, sin gases corrosivos, seco y lejos de la luz solar directa y exceso de calor o frío. Se recomienda almacenar entre 10° y 25°C en ambientes con humedad relativa inferior a 65% RH. Nunca a temperaturas superiores a 60°C.
- Durante los almacenamientos largos, se recomienda cargar la batería cada 6 meses.
- Almacene fuera del alcance de los niños.

SEGURIDAD

- Utilice las baterías designadas específicamente.
- No utilice baterías que estén dañadas o modificadas.
- No exponga la batería a fuego o a temperaturas excesivas.
- No deje, cargue o use las baterías en el coche o lugares similares donde la temperatura puede alcanzar los 60°C.
- No exponga la batería a agua o alta humedad.
- Nunca abra la batería.
- No permita que ninguna fuga de fluidos de la batería entre en contacto con su piel u ojos. En caso de que suceda, limpie con agua fría y acuda al médico inmediatamente.
- No coloque la batería junto a objetos metálicos como llaves, monedas, tornillos... que puedan crear un cortocircuito entre terminales.
- No cortocircuite los terminales con un objeto metálico intencionadamente.
- Si se ensucia el terminal de la batería, limpie con un trapo seco antes de utilizar la batería. Nunca con un objeto metálico.
- Sustituya la batería cuando su tiempo de descarga sea mucho menor de lo habitual.



Deposite las baterías inservibles en un punto de recogida autorizada.

TABLA DE SOLUCIONES

PROBLEMA OBSERVADO	PUNTOS A COMPROBAR	ACCIONES A REALIZAR
El motor no funciona	El interruptor está apagado	Coloque el interruptor en la posición de trabajo
	La batería no está conectada	Conecte la batería
	La batería esta descargada	Recargue la batería
	Verifique si la bomba y la electrónica están dañadas	Contacte con el distribuidor

La batería no se carga o su autonomía se ha visto reducida	El cargador es el original y funciona correctamente. Consulta el apartado carga batería.	Sustituya el cargador en caso de que no funcione
	La batería es antigua. Su ciclo de vida está próxima a su fin (autonomía batería < 65% del nominal)	Sustituya la batería
	La batería es nueva	Contacte con el distribuidor
El motor funciona pero no pulveriza	Limpieza del circuito hidráulico	Eleve el equipo a la altura de una mesa y coloque la maneta en una posición inferior, con el equipo encendido y la maneta accionada. Mantén la posición durante unos segundos. Realicelo siempre con agua
El motor funciona pero la pulverización no alcanza la presión o la pulverización es irregular	La cantidad de líquido en el pulverizador	Llene el pulverizador con el producto a pulverizar
	La limpieza del filtro de aspiración del depósito (Ref. 1251)	Limpie el filtro si fuese necesario
	Las conexiones hidráulicas y presencia de fugas	Apriete alguna unión si fuese necesario
	La existencia de aire en el circuito hidráulico	Pare el motor y reinicie el equipo para pulverizar unos segundos con la lanza orientada hacia arriba y tomando las precauciones de seguridad necesarias
	El estado de la boquilla	Sustituya la boquilla si se observan daños o se aprecia un desgaste considerable
	Comprobar si la bomba o la electrónica están dañadas	Contacte con el distribuidor
El motor no para al soltar la manilla	La cantidad de líquido en el pulverizador	Llene el pulverizador con el producto a pulverizar
	La limpieza del filtro de aspiración del depósito (Ref. 1251)	Limpie el filtro si fuese necesario
	La existencia de aire en el circuito hidráulico	Pare el motor y reinicie el equipo para pulverizar unos segundos con la lanza orientada hacia arriba y tomando las precauciones de seguridad necesarias
	Las conexiones hidráulicas y presencia de fugas	Apriete alguna unión si fuese necesario
	Comprobar si la bomba está dañada	Contacte con el distribuidor
La manilla no cierra	El estado de las juntas	Cambiar y engrasar las juntas o el filtro con juntas
El motor funciona de forma intermitente al pulverizar	La limpieza de la boquilla, de su filtro y del filtro de la manilla. [3.3]	Limpie los filtros y la boquilla si fuese necesario

8

GARANTÍA

- Nuestros productos están garantizados por un periodo fijado según la legislación vigente de cada país desde la fecha de compra del usuario, contra todo defecto de fabricación o materiales.
- La garantía se limita estrictamente al replazamiento gratuito de piezas reconocidas defectuosas por nuestros servicios. La garantía no se aplicará, cuando exista uso indebido de nuestros materiales, desmontajes y/o modificaciones de nuestros aparatos, y para aquellas piezas de uso y desgaste normal que requieren mantenimiento. La garantía no se aplicará en caso de negligencia, imprudencia y uso no racional del material.
- Los gastos de expedición y transporte de las piezas en garantía, así como la mano de obra no realizada en nuestra fabricación, serán por cuenta del usuario.
- Para hacer efectiva la garantía, deberán remitirnos, franco de portes, la pieza objeto del reclamo junto a la factura o ticket de compra.

9

DECLARACIÓN DE CONFORMIDAD

La empresa **GOIZPER S. Coop.** C/Antigua 4, 20577 ANTZUOLA (GUIPUZCOA) SPAIN declara bajo su única responsabilidad que la máquina **IK e 15 BS (8.30.75 / 8.30.75.1 / 8.30.75.2)** ha sido fabricada siguiendo las directrices definidas por el Sistema de Gestión **ISO 9001** y cumple estrictamente con las normas armonizadas: UNE-EN ISO 12100:2012 / EN ISO 14982:2009

Nombre: MIKEL IRIZAR IGARZABAL

Cargo: DIRECTOR TÉCNICO



Antzuola, 19 de noviembre de 2020

1 FIELD OF APPLICATION

IK e 15 BS is a battery operated knapsack sprayer manufactured under high standards of quality, robustness, reliability, and safety. Its easy handling, simplicity in maintenance and battery life make this equipment ideal for the application of the most commonly used chemicals in the cleaning and virus, epidemic and pest control sectors. Do not use the sprayer under any circumstances with acids.

IK e 15BS has electronic control, guaranteeing HOMOGENEOUS SPRAYING (working pressure, droplet size and constant liquid volume sprayed) DURING APPLICATION in two different working positions: A high-pressure position (HP), suitable for disinfection jobs where a larger area requires quick treatment, and a low-pressure position (LP), oriented to targeted applications such as pest control, where greater control is needed.



Given the great diversity of products on the market, Goizper cannot guarantee the universal validity of its equipment. In any case, the use of approved chemical products is recommended. For guidance, please refer to the chemical resistance table (T.3).

	<p>It is important that this manual is read and understood prior to starting to use the equipment. Pay special attention to equipment cleaning and maintenance tips so as to ensure an extended service life of the sprayer. Similarly pay special attention to safety regulations. Failure to follow the instructions and safety warnings may result in serious injury.</p> <p> The following symbol helps the operator to recognise the situations which when not followed may create the issues as described below.</p>
--	--

2 ASSEMBLY AND START UP

- **ASSEMBLY:** For assembly follow the instructions given in the photos in Section [2.a].
 - Attach the hose to the handle and screw the lance to the handle (Figure 2.1).
 - Choose the nozzle to be used according to the application and screw it to the lance (Figure 2.2). To choose the optimal nozzle according to your application, please refer to table 2.
 - Attach/detach the lance to/from the tank using the lateral grips in the tank (Figure 2.3).
 - The appliance is ready to be used (Figure 2.4).
- **VERIFICATION:**
 - **Equipment:** Verify with water that the equipment has been assembled correctly, that it is not damaged and is in good working condition.
 - **Battery:** Before each working day, ensure that the battery is charged. To charge the battery, see Section 6. Battery.
 - **Chemical product:** Check the chemical resistance table (T.3) if the chemical to be used is compatible with the device. For difficult to dilute products, it is recommended to prepare the mixture beforehand in a separate container.
- **START-UP:** To start up, follow the indications in the images in section [2.b].
 - Plug the battery into a power outlet and wait until the LED turns green (Figure 2.5).
 - Fill the tank with the chemical or dilution to be used. To do this, follow the lithium lines marked on the tank (Figure 2.6).
 - Attach the battery to the tank in the corresponding position (Figure 2.7).
 - Place the tank on the back and adjust the straps (Figure 2.8).
 - Select the working position of the sprayer (Figure 2.9). This position must be selected according to the application and the nozzle to be used. To do this, please refer to table 1.
 - To spray, operate the handle (Figure 2.10).
 - Once the job is finished, place the speed button in OFF position (Figure 2.11).
- **TURNING THE EQUIPMENT OFF:** The equipment is fitted with a pressure switch which stops the motor when the handle is released, but the equipment is still turned on. To completely turn the equipment off, set the switch to the OFF position according to the Figure 2.11.

TO EXTEND THE EQUIPMENT'S SERVICE LIFE, AT THE END OF THE WORKING DAY, TURN THE MAIN SWITCH OFF, ACTIVATE THE HANDLE TO RELEASE THE PRESSURE FROM THE HYDRAULIC CIRCUIT AND REMOVE THE BATTERY FROM THE EQUIPMENT.

3

CLEANING AND STORAGE

IT IS IMPORTANT TO FOLLOW THE CLEANING AND STORAGE SPECIFICATIONS SO AS TO ENSURE THE CORRECT OPERATION OF THE EQUIPMENT AND TO PREVENT THE INCIDENTS DESCRIBED IN SECTION 7. *TROUBLESHOOTING TABLE*

Follow the specifications in the photos in Section [3] for cleaning and storing the equipment.

- **ALWAYS CLEAN** the equipment before storage or after use (never leave the pump with chemicals inside for more than 8 hours). For a complete cleaning, operate the knapsack sprayer with clean water (Figure 3.1).
- To extend the correct operation and the useful life of the sprayer, it is important to use and clean the filters using a brush with plenty of water, never sharp objects. To do this, first remove the battery (Figure 3.2). See the location of the filters in the Figure 3.3. To clean the suction filter Ref. 1251, the filter is disassembled by pulling it, never disassemble by unscrewing it.
- For the exterior cleaning of the equipment, use a damp cloth with neutral soap. Never clean with pressurised water.
- Store the equipment empty and out of reach of children in a clean, dry place, away from direct sunlight and excess heat and cold (between 5°C and 30°C) (Figure 3.4). (See battery storage in Section 6. Battery).

4

MAINTENANCE

IT IS IMPORTANT TO PERFORM EQUIPMENT MAINTENANCE AND FOLLOW THE INDICATIONS TO ENSURE THE CORRECT OPERATION OF THE EQUIPMENT, EXTEND ITS SERVICE LIFE AND AVOID INCIDENTS SUMMARISED IN SECTION 7. *TABLE OF SOLUTIONS*.

- **VERIFICATION:** Before using the appliance after a long period, it is advisable to check it with water. If damaged, perform the repair before use with original spare parts.
- **EXTEND GASKET SERVICE LIFE:** Lubricate the moving parts regularly (Figure 4.1).
- **NOZZLE CALIBRATION:** Before each use, check the condition of the nozzle and replace it in case of significant wear damage (Figure 4.2).
- **BATTERY:** For battery maintenance, see Section 6. Battery.

5

SECURITY REGULATIONS



- European legislation requires the user to have received the necessary training for the use, cleaning and maintenance of this type of products and equipment, in addition to having understood the dangers involved.
- Do not operate electrical equipment in explosive atmospheres or in the presence of flammable substances.
- Do not expose the electrical equipment to water or high humidity.
- Do not modify the apparatus. Do not use if damaged, deformed or changed from its original shape.
- Carefully read the chemical product's label and follow the pre-registrations and doses recommended by the manufacturer.
- Do not spray against the wind or on very windy days.
- Do not spray people, animals or electrical installations.
- Avoid contamination of land and waterways. For the disposal of empty containers and obsolete products comply with the manufacturer's recommendations and prevailing legislation.
- **STATE OF CALIFORNIA PROPOSITION - PROP 65 WARNING:** This product can expose you to one or more chemicals, including lead, which is known to the State of California to cause cancer and reproductive harm. Wash hands after handling. For more information go to www.p65warnings.ca.gov

PERSONAL SAFETY

- Use personal protective equipment such as goggles, masks, safety footwear, appropriate clothing and gloves.
- Do not use the equipment if one is tired or under the influence of drugs, alcohol or medication.
- In case of poisoning, consult your physician/doctor, have the chemical product container or label at hand.
- Do not eat, drink or smoke during the entire spraying process (preparation, spraying, cleaning, etc.).
- Disconnect the battery equipment and secure the equipment prior to making any adjustments, changing any accessories, transport (personally or in a vehicle), lifting or storing.

BATTERY

THE BATTERY IS A VERY SENSITIVE COMPONENT. COMPLY WITH THE FOLLOWING WARNINGS IN ORDER TO AVOID RISK OF EXPLOSION, FIRE OR SERIOUS INJURY AND TO EXTEND ITS USEFUL LIFE.

CHARGING

- Recharge only with the charger supplied by the manufacturer and according to Figure 2.5.
- Do not charge using a cigarette lighter charger.
- The charger has a LED indicator. The red LED colour indicates that the battery is charging. When the battery is fully charged, the LED changes to green.
- During the treatment if the red pilot light of the equipment is lit, this means that it has a low and that it must be recharged.
- Plug in the charger only indoors, in a dry place and out of reach of children. Charge in environments with temperature between 5°C and 45°C, 65% RH.
- Do not use the charger in explosive environments.
- Never plug in or unplug the charger with wet hands.
- Stop charging if the charging is not completed within the specified time.

STORAGE

- Store in a clean, dry place, without corrosive gases, and away from direct sunlight and excess heat or cold. It is recommended to store between 10°C and 25°C in environments with relative humidity below 65% RH. Never at temperatures exceeding 60°C.
- During long storage periods, it is recommended to charge the battery every 6 months.
- Store out of reach of children.

SAFETY

- Use the specifically designated batteries.
- Do not use batteries that are damaged or have been modified.
- Do not expose the battery to fire or excessive temperatures.
- Do not leave, charge or use the batteries in the car or similar places where the temperature can reach 60°C.
- Do not expose the battery to water or high humidity.
- Never open the battery.
- Do not allow any leakage of battery fluid to come into contact with your skin or eyes. In the event of having occurred, clean with cold water and contact your doctor/physician immediately.
- Do not place the battery next to metal objects such as keys, coins, screws, etc. which could lead to a short circuit between terminals.
- Do not short-circuit the terminals with a metal object intentionally.
- If the battery terminal is dirty, wipe clean with a dry cloth before using the battery. Never with a metal object.
- Replace the battery when its charge time is much lower than the usual.



Dispose of unserviceable batteries by delivering to an authorised waste collection point.

TROUBLESHOOTING TABLE

IDENTIFIED PROBLEM	POINTS TO BE VERIFIED	ACTIONS TO BE CARRIED OUT
The motor fails to start.	The switch is turned off	Turn the switch on to the working position
	The battery is not connected	Connect the battery
	The battery is depleted	Recharge the battery
	Check if the pump and electronics are damaged	Contact the distributor
The battery does not charge up or its autonomy has been reduced.	The charger is the original charger and works correctly. Check the battery charge section.	Replace the charger if it fails to work
	The battery is old. Its service life is nearing its end (battery life <65% of nominal)	Replace the battery
	The battery is new	Contact the distributor

The motor is running but it does not spray	Clean the hydraulic circuit	Raise the appliance to table height and place the handle in a lower height, with the appliance switched on and the handle activated. Hold this position for a few seconds. Always perform the operation with water
The motor works but the spray does not reach the pressure or spraying is irregular.	The amount of fluid in the sprayer	Fill the sprayer with the product to be sprayed
	Cleaning the suction filter of the tank (Ref. 1251)	Clean the filter if necessary
	Hydraulic connections and leakages	Tighten any joint if necessary
	Air in the hydraulic circuit	Stop the engine and restart the equipment to spray for a few seconds with the lance pointing upwards and taking the necessary safety precautions
	The condition of the nozzle	Replace the nozzle if damage is perceived or considerable wear and tear is discerned.
	Check if the pump or the electronics are damaged	Contact the distributor
The motor does not stop when the handle is released.	The amount of fluid in the sprayer	Fill the sprayer with the product to be sprayed
	Cleaning the suction filter of the tank (Ref. 1251)	Clean the filter if necessary
	Air in the hydraulic circuit	Stop the engine and restart the equipment to spray for a few seconds with the lance pointing upwards and taking the necessary safety precautions
	Hydraulic connections and leakages	Tighten any joint if necessary
	Check if the pump is damaged	Contact the distributor
The handle does not close	The condition of the joints	Change and grease the joints or the filter with joints.
The motor runs intermittently when spraying	Cleaning the nozzle, its filter and handle filter. [3.3]	Clean the filters if necessary

8

WARRANTY

- Our products are guaranteed for a period fixed according to the current legislation in each country, from the date of purchase by the user, against any manufacturing or material defect.
- The warranty is strictly limited to the free replacement of parts recognised as defective by our services. The warranty shall not apply in the event of misuse of our materials, disassembly and/or modifications of our devices, and for parts subject to normal wear and tear that require maintenance. The warranty will not apply in cases of negligence, recklessness and non-rational use of the material.
- The shipping and transport costs of the parts under warranty, as well as any labour not carried out in our manufacture, will be borne by the user.
- To make the guarantee effective, please refer to us, free of shipping costs, the part relating to the claim along with the invoice or purchase voucher.

9

DECLARATION OF COMPLIANCE

The company **GOIZPER S. Coop.** C/Antigua 4, 20577 ANTZUOLA (GUIPUZCOA) SPAIN declares, under its sole responsibility, that the **IK e 15 BS machine (8.30.75 / 8.30.75.1 / 8.30.75.2)** has been manufactured following the guidelines defined by the **ISO 9001** Management System and strictly complies with the harmonised standards: UNE-EN ISO 12100:2012 / EN ISO 14982:2009

Name: MIKEL IRIZAR IGARZABAL
Position: TECHNICAL DIRECTOR



Antzuola, 19 November 2020

1 DOMAINE D'APPLICATION

IK e15 BS est un pulvérisateur à dos à batterie fabriqué sous des normes élevées de qualité, de robustesse, de fiabilité et de sécurité. Sa manipulation facile, son entretien simple et la durée de sa batterie en font l'équipement parfait pour l'application des produits chimiques les plus utilisés habituellement dans les secteurs du nettoyage, du contrôle des virus, des épidémies et des ravageurs. N'utiliser en aucun cas le pulvérisateur avec des acides.

IK e 15 BS possède un contrôle électronique qui garantit une PULVÉRISATION HOMOGÈNE (pression de fonctionnement, taille de goutte et volume de liquide pulvérisé constant) DURANT L'APPLICATION dans deux positions de travail : Une position à haute pression (HP) adaptée aux travaux de désinfection qui requiert une plus grande zone à traiter rapidement, et une autre position à basse pression (LP) destinée à des applications ciblées comme le contrôle des ravageurs où un contrôle accru est requis.



Compte tenu de la grande diversité de produits existants sur le marché, Goizper n'est pas en mesure de garantir la validité universelle de ses équipements. Dans tous les cas, il est recommandé d'utiliser des produits chimiques homologués. À titre d'orientation, voir tableau de résistance chimique (T.3).

	<p>Il est important de lire et de comprendre ce manuel avant de commencer à travailler avec l'équipement. Portez une attention spéciale aux conseils de nettoyage et de maintenance de l'équipement pour assurer une vie prolongée du pulvérisateur. Portez également une attention spéciale aux normes de sécurité. Le non-respect des instructions et des avertissements de sécurité peut entraîner des blessures graves.</p> <p> Ce symbole aide à reconnaître les situations qui, si ces normes ne sont pas respectées, peuvent mener à ces conséquences.</p>
--	---

2 MONTAGE ET MISE EN MARCHÉ

- **MONTAGE** : Pour le montage, suivez les indications des images du point [2.a].
 - Fixez le tuyau à la poignée et vissez la lance à la poignée (Figure 2.1).
 - Choisissez la buse à utiliser selon l'application et vissez-la à la lance (Figure 2.2). Pour choisir la buse idéale pour votre application, consultez le tableau 2.
 - Fixez/Détachez la lance au/du réservoir en utilisant les poignées latérales de ce dernier (Figure 2.3).
 - L'appareil est prêt à être utilisé.(Figure 2.4).
- **VÉRIFICATION** :
 - **Équipement** : Vérifiez avec de l'eau que l'équipement a été monté correctement, qu'il n'est pas endommagé et qu'il se trouve dans de bonnes conditions de travail.
 - **Batterie** : Avant chaque journée de travail, assurez-vous que la batterie est chargée. Pour le chargement de la batterie, consultez le point 6. Batterie.
 - **Produit chimique** : Consultez le tableau de résistance chimique (T.3) pour vérifier si le produit chimique à utiliser est compatible avec l'appareil. Pour les produits à difficile dilution, il est recommandé de préparer avant le mélange dans un récipient indépendant.
- **MISE EN FONCTION** : Pour la mise en marche, suivez les indications des images de la rubrique [2.b].
 - Branchez la batterie à une prise de courant jusqu'à ce que la LED soit verte (Figure 2.5).
 - Remplissez le réservoir avec le produit chimique ou la dilution à utiliser. Pour ce faire, utilisez comme guide les lignes de litreage marquées sur le même réservoir (Figure 2.6).
 - Fixez la batterie au réservoir, à la position qui lui correspond (Figure 2.7).
 - Placez le réservoir sur le dos et ajustez les sangles (Figure 2.8).
 - Sélectionnez la position de travail du pulvérisateur (Figure 2.9). Cette position doit être sélectionnée selon l'application et la buse à utiliser. Pour ce faire, consultez le tableau 1.
 - Pour pulvériser, actionnez la poignée (Figure 2.10).
 - Une fois le travail terminé, positionnez le bouton de vitesse en mode OFF (Figure 2.11).

- **ÉTEINDRE L'ÉQUIPEMENT** : L'équipement est équipé d'un interrupteur de pression qui arrête le moteur en lâchant la poignée, mais l'équipement reste encore allumé. Pour éteindre complètement l'équipement, placez l'interrupteur sur la position OFF selon Figure 2.11.

POUR ALLONGER LA VIE UTILE DE L'ÉQUIPEMENT, À LA FIN DE LA JOURNÉE DE TRAVAIL, ÉTEIGNEZ L'INTERRUPTEUR GÉNÉRAL, ACTIONNEZ LA POIGNÉE POUR LIBÉRER LA PRESSION DU CIRCUIT HYDRAULIQUE ET RETIREZ LA BATTERIE DE L'ÉQUIPEMENT.

3

NETTOYAGE ET STOCKAGE

IL EST IMPORTANT DE SUIVRE LES INDICATIONS DE NETTOYAGE ET DE STOCKAGE POUR ASSURER LE CORRECT FONCTIONNEMENT DE L'ÉQUIPEMENT ET ÉVITER LES INCIDENCES DÉCRITES AU POINT 7. **TABLEAU DE SOLUTIONS**

Suivez les indications des images du point [3] pour réaliser le nettoyage et le stockage de l'équipement.

- **TOUJOURS NETTOYER** l'équipement avant de le stocker ou après son utilisation (ne laissez jamais la pompe avec des produits chimiques à l'intérieur de celle-ci plus de 8 heures). Pour un nettoyage complet, faites fonctionner le sac à dos avec de l'eau propre (Figure 3.1).
- Pour prolonger le fonctionnement correct et la vie utile du pulvérisateur, il est important d'utiliser et de nettoyer les filtres en utilisant une brosse avec de l'eau abondante, jamais des objets pointus. Pour ce faire, retirez avant la batterie (Figure 3.2). Voir l'emplacement des filtres sur Figure 3.3 pour nettoyer le filtre d'aspiration Réf. 1251, le filtre est démonté en tirant, ne le démontez jamais en le dévissant.
- Pour le nettoyage extérieur de l'équipement, utilisez un chiffon humide avec du savon neutre. Ne le nettoyez jamais avec de l'eau à pression.
- Stockez l'équipement vide et hors de la portée des enfants dans un endroit propre, sec, loin de la lumière solaire directe et d'un excès de chaleur et de froid (entre 5° et 30° C) (Figure 3.4). (Voir stockage batterie au point 6. Batterie).

4

ENTRETIEN

CET ÉQUIPEMENT INCLUT DES ÉLÉMENTS D'USURE TELS QUE BATTERIE, MOTEUR, JOINTS... IL EST IMPORTANT DE RÉALISER L'ENTRETIEN DE L'ÉQUIPEMENT ET DE SUIVRE LES INDICATIONS POUR S'ASSURER DE SON BON FONCTIONNEMENT, PROLONGER LA DURÉE DE VIE UTILE ET ÉVITER LES INCIDENCES RÉSUMÉES DANS LA RUBRIQUE 7. **TABLEAU DES SOLUTIONS.**

- **VÉRIFICATION** : Avant d'utiliser l'appareil après une longue période, il convient de réaliser la vérification avec de l'eau. S'il est endommagé, réparez-le avant de l'utiliser avec des pièces de rechange d'origine.
- **PROLONGER LA VIE DES JOINTS** : Lubrifiez régulièrement les parties en mouvement (Figure 4.1)
- **CALIBRAGE DES BUSES** : Avant chaque utilisation, vérifiez l'état de la buse et remplacez-la si vous observez des dommages et une usure significatifs (Figure 4.2).
- **BATTERIE** : Pour l'entretien de la batterie consultez le point 6. *Batterie.*

5

NORMES DE SÉCURITÉ



- Les lois européennes obligent l'utilisateur à avoir reçu la formation nécessaire pour l'utilisation, le nettoyage et la maintenance de ce type de produits et d'équipements, outre avoir compris les dangers qu'ils impliquent.
- Ne faites pas fonctionner l'équipement électrique dans des atmosphères explosives, ou en présence de substances inflammables.
- N'exposez pas l'équipement électrique à l'eau ou à une haute humidité.
- Ne modifiez pas l'appareil. N'utilisez pas l'appareil s'il est endommagé, déformé ou altéré par rapport à sa forme initiale.
- Lisez attentivement l'étiquette du produit chimique et respectez les prescriptions et les doses recommandées par le fabricant.
- Ne pas pulvériser contre le vent ou les jours de vent fort.
- Ne pas pulvériser des personnes, des animaux, ni des installations électriques.
- Évitez la pollution du terrain et des cours d'eau. Pour l'élimination des emballages vides et de produits hors d'usage, respectez les recommandations du fabricant et la législation en vigueur.
- **ÉTAT DE CALIFORNIE - PROPOSITION 65 - RECOMMANDATION** : Ce produit peut vous exposer à un ou plusieurs produits chimiques, notamment du plomb, un produit chimique reconnu par l'État de Californie, qui peut être une cause de cancer et entraîner des malformations congénitales ou des troubles de la reproduction. Lavez-vous les mains après utilisation. Plus d'informations www.p65warnings.ca.gov

SÉCURITÉ PERSONNELLE

- Utilisez des équipements de protection personnelle tels que lunettes, masque, chaussures de sécurité, vêtements appropriés et gants.

BATTERIE

LA BATTERIE EST UN ÉLÉMENT TRÈS SENSIBLE. RESPECTEZ LES AVERTISSEMENTS SUIVANTS POUR ÉVITER DES RISQUES D'EXPLOSION, D'INCENDIE OU DE BLESSURES GRAVES ET ALLONGER SA VIE UTILE.

CHARGEMENT

- Recharger seulement avec le chargeur fourni par le fabricant et selon Figure 2.5.
- Ne pas charger avec un chargeur de briquet.
- Le chargeur dispose d'un indicateur LED. Le led de couleur rouge indique que la batterie est en train de se charger. Lorsque la batterie est complètement chargée, le led change au vert.
- Durant le traitement, si le voyant rouge de l'équipement s'allume, cela veut dire que la batterie est faible et qu'il faut la recharger.
- Branchez le chargeur seulement dans des endroits intérieurs, dans des lieux secs et hors de la portée des enfants. Chargez dans des ambiances avec des températures entre 5°C et 45°C, 65% RH.
- N'utilisez pas le chargeur dans des ambiances explosives.
- Ne brancher ni ne débrancher jamais le chargeur avec les mains mouillées.
- Cessez de charger si le chargement n'a pas été complété dans le temps spécifié.

STOCKAGE

- Stocker dans un endroit propre, sans gaz corrosifs, sec et loin de la lumière solaire directe et de l'excès de chaleur ou froid. Il est recommandé de stocker entre 10° et 25°C dans des ambiances avec une humidité relative inférieure à 65% RH. Jamais à des températures supérieures à 60°C.
- Durant les stockages de longue durée, il est recommandé de charger la batterie tous les 6 mois.
- Stockez hors de la portée des enfants.

SÉCURITÉ

- Utilisez les batteries désignées spécifiquement.
- N'utilisez pas des batteries qui seraient endommagées ni modifiées.
- N'exposez pas la batterie au feu ou à des températures excessives.
- Ne laissez pas, ne chargez pas ni n'utilisez pas les batteries dans la voiture ou des lieux similaires où la température peut atteindre les 60°C.
- N'exposez la batterie à l'eau ou à une haute humidité.
- N'ouvrez jamais la batterie.
- Ne permettez pas qu'aucune fuite de fluides de la batterie entre en contact avec votre peau ou les yeux. Dans le cas où cela se produirait, nettoyez avec de l'eau froide et rendez-vous immédiatement chez le médecin.
- Ne pas placer la batterie à côté d'objets métalliques tels que clés, pièces de monnaie, vis... qui pourraient créer un court-circuit entre les bornes.
- Ne pas court-circuiter les bornes avec un objet métallique sous une forme intentionnée.
- Si vous salissez la borne de la batterie, nettoyez avec un chiffon sec avant d'utiliser la batterie. Jamais avec un objet métallique.
- Remplacez la batterie lorsque son temps de déchargement sera très inférieur à celui habituel.



Déposez les batteries inservables sur un point de collecte autorisée.

TABLEAU DE SOLUTIONS

PROBLÈME OBSERVÉ	POINTS À VÉRIFIER	ACTIONS À RÉALISER
Le moteur ne fonctionne pas	L'interrupteur est éteint	Placez l'interrupteur sur la position de travail
	La batterie n'est pas connectée	Connectez la batterie
	La batterie est déchargée	Rechargez la batterie
	Vérifiez si la pompe et l'électronique sont endommagées	Contactez le distributeur

La batterie ne se charge pas ou son autonomie s'est vue réduite	Le chargeur est celui original et il fonctionne correctement. Consultez le point sur le chargement de la batterie	Remplacez le chargeur dans le cas où il ne fonctionnerait pas
	La batterie est ancienne. Son cycle de vie est proche de sa fin (autonomie batterie < 65% du nominal)	Remplacez la batterie
	La batterie est neuve	Contactez le distributeur
Le moteur fonctionne mais il ne pulvérise pas	Nettoyage du circuit hydraulique	Surélevez l'appareil à hauteur d'une table et placez la poignée sur une position inférieure, avec l'appareil allumé et la poignée actionnée. Maintenez la position pendant quelques secondes. Réalisez-le toujours avec de l'eau.
Le moteur fonctionne mais la pulvérisation n'atteint pas la pression ou la pulvérisation est irrégulière	La quantité de liquide dans le pulvérisateur	Remplissez le pulvérisateur avec le produit à pulvériser
	Le nettoyage du filtre d'aspiration du réservoir (Réf. 1251)	Nettoyez le filtre si nécessaire
	Les connexions hydrauliques et la présence de fuites	Resserrez une union si nécessaire
	L'existence d'air dans le circuit hydraulique	Arrêtez le moteur et redémarrez l'équipement pour pulvériser quelques secondes avec la lance orientée vers le haut et en prenant les précautions de sécurité nécessaires.
	L'état de la buse	Remplacez la buse si vous observez des dommages ou vous appréciez une usure considérable.
	Vérifier si la pompe ou l'électronique sont endommagées	Contactez le distributeur
Le moteur ne s'arrête pas en lâchant la poignée	La quantité de liquide dans le pulvérisateur	Remplissez le pulvérisateur avec le produit à pulvériser
	Le nettoyage du filtre d'aspiration du réservoir (Réf. 1251)	Nettoyez le filtre si nécessaire
	L'existence d'air dans le circuit hydraulique	Arrêtez le moteur et redémarrez l'équipement pour pulvériser quelques secondes avec la lance orientée vers le haut et en prenant les précautions de sécurité nécessaires.
	Les connexions hydrauliques et la présence de fuites	Resserrez une union si nécessaire
	Vérifier si la pompe est endommagée	Contactez le distributeur
La poignée ne ferme pas	L'état des joints	Changer et graisser les joints ou le filtre avec des joints.
Le moteur fonctionne sous une forme intermittente en pulvérisant	Le nettoyage de la buse de son filtre et du filtre de la poignée. [3.3]	Nettoyez les filtres et la buse si nécessaire

GARANTIE

- Nos produits sont garantis contre tout défaut de fabrication ou de matériel, pour une période fixée en fonction de la législation en vigueur dans chaque pays à compter de la date d'achat par l'utilisateur.
- La garantie est strictement limitée au remplacement gratuit des pièces reconnues comme défectueuses par nos services. La garantie ne s'appliquera pas en cas de mauvaise utilisation de nos matériels, de démontage et/ou de modification de nos appareils et d'usure normale des pièces nécessitant un entretien. La garantie ne s'appliquera pas en cas de négligence, d'imprudence et d'utilisation non rationnelle du matériel.
- Les frais d'expédition et de transport des pièces sous garantie, ainsi que la main-d'œuvre non réalisée dans notre usine, seront à la charge de l'utilisateur.
- Pour faire valoir la garantie, l'utilisateur devra nous envoyer, franco de port, la pièce faisant l'objet de la réclamation avec la facture ou le ticket de caisse.

DÉCLARATION DE CONFORMITÉ

L'entreprise **GOIZPER S. Coop.** C/Antigua 4, 20577 ANTZUOLA (GUIPUZCOA) SPAIN déclare sous sa seule responsabilité que la machine **IK e 15 BS (8.30.75 / 8.30.75.1 / 8.30.75.2)** a été fabriquée selon les directives définies par le Système de Gestion **ISO 9001** et est totalement conforme aux normes harmonisées : UNE-EN ISO 12100:2012 / EN ISO 14982:2009

Nom : MIKEL IRIZAR IGARZABAL

Fonction : DIRECTEUR TECHNIQUE

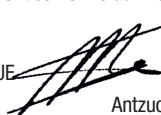

Antzuola, le 19 novembre 2020



1 ÁREA DE APLICAÇÃO

O IK e 15 BS é um pulverizador para as costas, sem fio, fabricado com altos padrões de qualidade, robustez, fiabilidade e segurança. A facilidade de manuseio, a simplicidade na manutenção e a duração da bateria tornam este equipamento ideal para a aplicação dos produtos químicos mais utilizados nos setores de limpeza e no controlo de vírus, epidemias e pragas. O pulverizador não deve ser utilizado em circunstância alguma com ácidos.

IK e 15BS possui controlo eletrónico que garante a PULVERIZAÇÃO HOMOGÉNEA (pressão de trabalho, tamanho de gota e volume constante de líquido pulverizado) DURANTE A APLICAÇÃO em duas posições de trabalho diferentes: Uma posição de alta pressão (HP), adequada para trabalhos de desinfeção nos quais uma área maior deve ser tratada rapidamente, e uma posição de baixa pressão (LP), orientada para aplicações específicas, como controlo de pragas, no qual um maior controlo é necessário.



Dada a grande diversidade de produtos no mercado, a Gozper não pode garantir a validade universal de seus equipamentos. Em qualquer caso, recomenda-se o uso de produtos químicos aprovados. Para obter mais orientações, consulte a tabela de resistência química (T.3).

	<p>É importante ler e compreender este manual antes de começar a trabalhar com o equipamento. Presta atenção especial aos conselhos de limpeza e manutenção do equipamento, para garantir uma longa vida do pulverizador.</p> <p>Do mesmo modo, preste uma atenção especial às normas de segurança. O não cumprimento das instruções e advertências de segurança pode ocasionar a lesões graves.</p> <p> Este símbolo ajuda a reconhecer as situações que, se não forem cumpridas, podem levar a tais consequências.</p>
--	---

2 MONTAGEM E COLOCAÇÃO EM FUNCIONAMENTO

- **MONTAGEM:** Para a montagem, siga as indicações das imagens da secção [2.a].
 - Encaixe a mangueira à alça e aparafuse a lança à alça (Figura 2.1).
 - Escolha o bico a utilizar de acordo com a aplicação e aparafuse-o à lança (Figura 2.2). Para escolher o bico ideal para a sua aplicação, consulte a tabela 2.
 - Encaixe/desencaixe a lança ao/do tanque utilizando as alças laterais do tanque (Figura 2.3).
 - O aparelho está pronto para ser usado (Figura 2.4).
- **VERIFICAÇÃO:**
 - **Equipamento:** Verifique com água se o equipamento foi montado corretamente, se está danificado e se está em boas condições de trabalho.
 - **Bateria:** Antes de cada dia de trabalho, certifique-se de que a bateria está carregada. Para a carga da bateria, consulte a secção 6. Bateria.
 - **Produto químico:** Verifique na tabela de resistência química (T.3) se o produto químico a ser utilizado é compatível com o dispositivo. No caso de produtos de difícil diluição, é recomendável que se prepare previamente a mistura num recipiente independente.
- **COLOCAÇÃO EM FUNCIONAMENTO:** Para iniciar, siga as indicações nas imagens da secção [2.b].
 - Conecte a bateria na tomada até o LED tornar-se verde (Figura 2.5).
 - Encha o tanque com o produto químico ou diluição a ser usado. Para isso, use como guia as linhas de lítio marcadas no tanque (Figura 2.6).
 - Encaixe a bateria ao tanque, na posição correspondente (Figura 2.7).
 - Coloque o tanque nas costas e ajuste as correias (Figura 2.8).
 - Selecione a posição de trabalho do pulverizador (Figura 2.9). Esta posição deve ser selecionada de acordo com a aplicação e o bico a ser utilizado. Para isso, consulte a tabela 1.
 - Para pulverizar, opere a alça (Figura 2.10).
 - Assim que terminar o trabalho, coloque o botão de velocidade no modo OFF (Figura 2.11).

- **DESLIGAR O EQUIPAMENTO:** O equipamento está dotado de um interruptor de pressão que para o motor quando se liberta o gatilho, mas o equipamento ainda continua ligado. Para desligar totalmente o equipamento, coloque o interruptor na posição OFF de acordo com a Figura 2.11.

PARA PROLONGAR A VIDA ÚTIL DO EQUIPAMENTO, AO TERMINAR O DIA DE TRABALHO DESLIGUE O INTERRUPTOR GERAL, ACIONE A PONTEIRA PARA LIBERAR A PRESSÃO DO CIRCUITO HIDRÁULICO E RETIRE A BATERIA DO EQUIPAMENTO.

3 LIMPEZA E ARMAZENAMENTO

É IMPORTANTE SEGUIR AS ORIENTAÇÕES DE LIMPEZA E ARMAZENAMENTO PARA GARANTIR O FUNCIONAMENTO CORRETO DO EQUIPAMENTO E EVITAR OS INCIDENTES DESCRITOS NA SEÇÃO 7. TABELA DE SOLUÇÕES.

Siga as indicações das imagens da seção [3] para efetuar a limpeza e o armazenamento do equipamento.

- **SEMPRE LIMPE** o equipamento antes de armazená-lo ou após o uso (nunca deixe a bomba com produtos químicos dentro por mais de 8 horas). Para uma limpeza completa execute a mochila com água limpa (Figura 3.1).
- Para prolongar o funcionamento correto e a vida útil do pulverizador, é importante que se utilizem e limpem os filtros usando uma escova e água abundante, e nunca com objetos perfurantes. Para fazer isso, primeiro remova a bateria (Figura 3.2). Veja a localização dos filtros na Figura 3.3. Para a limpeza do filtro de aspiração Ref.1251, desmonte o filtro puxando-o. Nunca desmonte desenroscando-o.
- Para a limpeza exterior do equipamento, utilize um pano húmido com sabão neutro. Nunca o limpe com água sob pressão.
- Armazene o equipamento vazio e fora do alcance das crianças num lugar limpo, seco, afastado da luz solar direta e do excesso de calor ou frio (entre 5° e 30° C) (Figura 3.4). (Veja o armazenamento da bateria na seção 6. Battery).

4 MANUTENÇÃO

É IMPORTANTE REALIZAR A MANUTENÇÃO DO EQUIPAMENTO E SEGUIR AS INDICAÇÕES PARA GARANTIR O FUNCIONAMENTO CORRETO DO EQUIPAMENTO, ESTENDER A VIDA ÚTIL E EVITAR INCIDENTES RESUMIDOS NA SEÇÃO 7. TABELA DE SOLUÇÕES.

- **VERIFICAÇÃO:** Antes de utilizar o aparelho após um longo período, é aconselhável realizar a verificação com água. Se estiver danificado, realize o reparo antes de usar com peças sobressalentes originais.
- **PROLONGAR A VIDA DAS JUNTAS:** Lubrifique regularmente as peças móveis (Figura 4.1).
- **CALIBRAGEM DOS BICOS:** Antes de cada utilização, verifique o estado do bico e substitua-o em caso de danos significativos de desgaste (Figura 4.2).
- **BATERIA:** Para a manutenção da bateria, consulte a seção 6. Bateria.

5 NORMAS DE SEGURANÇA



- As leis europeias exigem que o utilizador tenha a formação necessária para o uso, limpeza e manutenção destes tipos de produtos e equipamentos, além de ter compreendido os perigos que eles implicam.
- Não opere o equipamento elétrico em ambientes explosivos, ou na presença de substâncias inflamáveis.
- Não exponha o equipamento elétrico a água ou a humidade excessiva.
- Não modifique o aparelho. Não utilize o aparelho se o mesmo estiver danificado, deformado ou alterado em relação à sua forma inicial.
- Leia atentamente a etiqueta do produto químico e respeite as prescrições e doses recomendadas pelo fabricante.
- Não pulverize contra o vento ou em dias de vento forte.
- Não pulverize contra pessoas, animais ou instalações elétricas.
- Evite a contaminação do terreno e dos cursos de água. Para a eliminação das embalagens vazias e dos produtos fora de uso, respeite as recomendações do fabricante e a legislação em vigor.
- ESTADO DA CALIFÓRNIA – PROPOSIÇÃO 65 – AVISO: Este produto pode expô-lo a um ou mais produtos químicos, incluindo chumbo, um produto químico reconhecido pelo estado da Califórnia, que pode causar câncer e defeitos de nascimento ou reprodutivos. Lave as mãos após o uso. Mais informações: www.p65warnings.ca.gov.

SEGURANÇA PESSOAL

- Utilize equipamentos de proteção pessoal como óculos, máscara, calçado de segurança, roupa apropriada e luvas.
- Não use o equipamento se estiver cansado ou sob a influência de drogas, álcool ou medicamentos.
- Em caso de intoxicação, consulte o seu médico, apresentando-lhe a etiqueta do produto químico.

BATERIA

A BATERIA É UM ELEMENTO MUITO SENSÍVEL. RESPEITE AS SEGUINTE ADVERTÊNCIAS PARA EVITAR RISCOS DE EXPLOÇÃO, FOGO OU LESÕES GRAVES E PROLONGAR A SUA VIDA ÚTIL.

CARGA

- Recarregue apenas com o carregador proporcionado pelo fabricante e de acordo com a Figura 2.5.
- Não carregue com carregador de isqueiro.
- O carregador tem um indicador LED. O LED de cor vermelha indica que a bateria está em carga. Quando a bateria está totalmente carregada, o LED muda para verde.
- Durante o tratamento, caso o LED vermelho do equipamento se acenda, isso significa que tem bateria fraca e que deve recarregá-la.
- Conecte a ficha do carregador apenas no interior, em lugares secos e fora do alcance das crianças. Carregue em ambientes com temperaturas situadas entre 5°C e 45°C, 65% RH.
- Não use o carregador em ambientes explosivos.
- Não conecte a ficha e nunca desconecte o carregador com as mãos molhadas.
- Deixe de carregar se a carga não tiver sido concluída no período de tempo especificado.

ARMAZENAGEM

- Armazene num lugar limpo, sem gases corrosivos, secos e afastados da luz solar direta e sem excesso de calor ou frio. Recomenda-se que se armazene em lugares com temperaturas entre 10° e 25°C e em ambientes com humidade relativa inferior a 65% RH. Nunca a temperaturas superiores a 60°C.
- Durante os armazenamentos longos, recomenda-se que se carregue a bateria de 6 em 6 meses.
- Armazene fora do alcance das crianças.

SEGURANÇA



- Utilize as baterias designadas especificamente.
- Não utilize baterias que estejam danificadas ou modificadas.
- Não exponha a bateria ao fogo ou a temperaturas excessivas.
- Não deixe, carregue ou use as baterias no carro ou em lugares semelhantes, onde a temperatura pode alcançar os 60°C.
- Não exponha a bateria a água ou a humidade excessiva.
- Nunca abra a bateria.
- Não permita que nenhuma fuga de fluidos da bateria entre em contacto com a sua pele ou os seus olhos. Caso aconteça, limpe-os com água fria e dirija-se imediatamente a um médico.
- Não coloque a bateria junto a objetos metálicos tais como chaves, moedas, parafusos, etc., que possam criar curto-circuito entre terminais.
- Não ponha intencionalmente os terminais em curto-circuito com um objeto metálico.
- Caso o terminal da bateria fique sujo, limpe-o com um pano seco antes de utilizar a bateria. Nunca com um objeto metálico.
- Substitua a bateria quando o seu tempo de descarga for muito inferior ao habitual.



Deposite as baterias inutilizáveis num ponto de recolha autorizado.

TABELA DE SOLUÇÕES

PROBLEMA OBSERVADO	PONTOS A VERIFICAR	AÇÕES A EFETUAR
O motor não funciona	O interruptor está desligado	Coloque o interruptor na posição de trabalho
	A bateria não está conectada	Conecte a bateria
	A bateria está descarregada	Recarregue a bateria
	Verifique se a bomba e a eletrônica estão danificadas	Contacte ao distribuidor

A bateria não se carrega ou a sua autonomia está reduzida	O carregador é o original e funciona corretamente. Consulta a seção carga bateria.	Substitua o carregador, caso não funcione
	A bateria é antiga. O seu ciclo de vida está próximo do fim (autonomia bateria < 65% do nominal)	Substitua a bateria
	A bateria é nova	Contacte ao distribuidor
O motor funciona mas não ocorre pulverização	Limpeza do circuito hidráulico	Eleve o equipamento à altura de uma mesa e coloque a pega numa posição inferior, com o equipamento ligado e a pega acionada. Mantenha a posição durante alguns segundos. Realize o trabalho sempre com água
O motor funciona, mas a pulverização não alcança a pressão ou a pulverização é irregular	A quantidade de líquido no pulverizador	Encha o pulverizador com o produto a pulverizar
	A limpeza do filtro de aspiração do depósito (Ref. 1251)	Limpe o filtro se for necessário
	As conexões hidráulicas e presença de vazamentos	Aperte alguma junta se for necessário
	A existência de ar no circuito hidráulico	Desligue o motor e reinicie o equipamento para pulverizar por alguns segundos com a lança apontada para cima e tomando as precauções de segurança necessárias
	O estado do bico	Substitua o bico caso observe danos ou se notar um desgaste considerável
	Verifique se a bomba ou a eletrônica estão danificadas	Contacte ao distribuidor
O motor não para ao libertar o gatilho	A quantidade de líquido no pulverizador	Encha o pulverizador com o produto a pulverizar
	A limpeza do filtro de aspiração do depósito (Ref. 1251)	Limpe o filtro se for necessário
	A existência de ar no circuito hidráulico	Desligue o motor e reinicie o equipamento para pulverizar por alguns segundos com a lança apontada para cima e tomando as precauções de segurança necessárias
	As conexões hidráulicas e presença de vazamentos	Aperte junta se for necessário
	Verifique se a bomba está danificada	Contacte ao distribuidor
	O gatilho não fecha	O estado das juntas
O motor funciona de forma intermitente ao pulverizar	A limpeza do bico, do seu filtro e do filtro do gatilho. [3.3]	Limpe os filtros e o bico se for necessário

8

GARANTIA

- Os nossos produtos são garantidos por um período fixo de acordo com a legislação vigente em cada país, a partir da data de compra do usuário, contra qualquer defeito material ou de fabrico.
- A garantia é estritamente limitada à substituição gratuita de peças reconhecidas como defeituosas pelos nossos serviços. A garantia não se aplicará, quando houver uso indevido de nossos materiais, desmontagens e/ou modificações de nossos dispositivos, bem como para as partes de uso e desgaste normais que exijam manutenção. A garantia não se aplica em caso de negligência, imprudência e utilização não razoável do material.
- As despesas de envio e transporte das peças em garantia, bem como mão-de-obra não realizada na nossa fábrica, serão de responsabilidade do usuário.
- Para tornar a garantia efetiva, deve nos enviar, livre de frete, a peça objeto da reclamação juntamente com a fatura ou o comprovante de compra.

9

DECLARAÇÃO DE CONFORMIDADE

A empresa **GOIZPER S. Coop.** C/Antigua 4, 20577 ANTZUOLA (GUIPUZCOA) ESPANHA declara sob sua exclusiva responsabilidade que a máquina **IK e 15 BS (8.30.75 / 8.30.75.1 / 8.30.75.2)** foi fabricada conforme as diretrizes definidas pelo Sistema de Gestão **ISO 9001** e cumpre estritamente os padrões harmonizados: UNE-EN ISO 12100:2012 / EN ISO 14982:2009

Nome: MIKEL IRIZAR IGARZABAL
Cargo: DIRETOR TÉCNICO



Antzuola, 19 de novembro de 2020

1 ANWENDUNGSBEREICH

IK e 15 BS ist ein batteriebetriebenes Rückenspritzgerät, das nach höchsten Qualitätsstandards im Hinblick auf Robustheit, Zuverlässigkeit und Sicherheit hergestellt wird. Dank der einfachen Handhabung, der mühelosen Wartung und der Batterielebensdauer sind diese Geräte ideal für die Anwendung der am häufigsten verwendeten Chemikalien in den Bereichen Reinigung, Viren-, Seuchen- und Schädlingsbekämpfung. Das Sprühgerät darf unter keinen Umständen mit Säuren verwendet werden.

IK e 15BS besitzt eine elektronische Steuerung, die eine HOMOGENE ZERSTÄUBUNG gewährleistet (Arbeitsdruck, Tropfengröße und konstantes Sprühflüssigkeitsvolumen) WÄHREND DER ANWENDUNG mit zwei verschiedenen Betriebspositionen: Eine Hochdruckposition (HP), geeignet für Desinfektionsarbeiten, bei denen eine schnellere, großflächige Anwendung benötigt wird, und eine Niederdruckposition (LP) für gezielte Anwendungen wie Schädlingsbekämpfung, die eine höhere Kontrolle erfordern.



Angesichts der großen Vielfalt an Produkten auf dem Markt kann Goizper keine Gewähr für die allgemeine Gültigkeit seiner Produkte leisten. In jedem Fall wird die Verwendung von zugelassenen Chemikalien empfohlen. Hinweise dazu finden Sie in der Tabelle zur Chemikalienbeständigkeit (T.3).

	<p>Das Durchlesen und das Verständnis des Inhalts dieses Handbuchs vor Beginn des Gebrauchs des Gerätes ist sehr wichtig. Bitte widmen Sie zur Gewährleistung einer langen Lebensdauer des Gerätes den Hinweisen zur Reinigung und Wartung des Gerätes besondere Beachtung. Beachten Sie in gleicher Weise die Sicherheitsbestimmungen. Das Nichtbefolgen der Anweisungen und Sicherheitswarnungen kann zu ernsthaften Verletzungen führen.</p> <p> Das folgende Symbol kann beim Erkennen von Situationen behilflich sein, die bei Nichtbeachtung solche Konsequenzen nach sich ziehen können.</p>
--	---

2 MONTAGE UND EINSCHALTEN

- **MONTAGE:** Befolgen Sie zur Montage die in den Fotos in Abschnitt [2.a] gegebenen Anweisungen.
 - Befestigen Sie den Schlauch am Griff und schrauben Sie die Lanze in den Griff ein (Abbildung 2.1).
 - Wählen Sie die zu verwendende Düse entsprechend der Anwendung aus und schrauben Sie sie in die Lanze ein (Abbildung 2.2). Beachten Sie die Tabelle 2 für die Auswahl der geeigneten Düse für die Anwendung.
 - Verwenden Sie die seitlichen Griffe des Tanks, um die Lanze mit dem Tank zu verbinden bzw. um sie vom Tank zu trennen (Abbildung 2.3).
 - Das Gerät ist nun einsatzbereit. (Abbildung 2.4).
- **ÜBERPRÜFUNG:**
 - **Gerät:** Überprüfen Sie die korrekte Montage des Gerätes sowie die Schadensfreiheit und die Funktionsfähigkeit mit Hilfe von Wasser.
 - **Akku:** Stellen Sie vor Beginn jedes Arbeitstags sicher, dass der Akku geladen ist. Zum Aufladen des Akkus siehe Abschnitt 6. Akku.
 - **Chemisches produkt:** Prüfen Sie anhand der Tabelle der Chemikalienbeständigkeit (T.3), ob die zu verwendende Chemikalie mit dem Gerät kompatibel ist. Bei schwierig zu verdünnenden Produkten wird empfohlen, die Mischung im Voraus in einem separaten Behälter anzumischen.
- **INBETRIEBNAHME:** Für die Inbetriebnahme folgen Sie den Anweisungen der Abbildungen im Abschnitt [2.b].
 - Schließen Sie die Batterie an eine Steckdose an, bis die LED grün leuchtet (Abbildung 2.5).
 - Befüllen Sie den Tank mit der zu verwendenden Chemikalie oder Lösung. Verwenden Sie zur Orientierung die auf dem Tank vorgesehenen Litermarkierungen (Abbildung 2.6).
 - Schließen Sie die Batterie an ihrem Platz am Tank an (Abbildung 2.7).
 - Platzieren Sie den Tank auf dem Rücken und ziehen Sie die Gurte fest (Abbildung 2.8).
 - Wählen Sie die Betriebsposition des Spritzgerätes (Abbildung 2.9). Diese Position muss entsprechend der Anwendung und der zu verwendenden Düse gewählt werden. Beachten Sie dafür Tabelle 1.
 - Betätigen Sie zum Zerstäuben den Griff (Abbildung 2.10).
 - Nach Beendigung der Arbeiten schalten Sie die Geschwindigkeitstaste auf Modus OFF (Abbildung 2.11).

- **ABSCHALTEN DES GERÄTES:** Das Gerät ist mit einem Druckschalter ausgestattet, der den Motor bei Loslassen des Handgriffs stoppt, doch das Gerät ist dann immer noch eingeschaltet. Stellen Sie den Schalter zum kompletten Abschalten des Gerätes wie im Abb. 2.11 gezeigt in die OFF-Stellung.

SCHALTEN SIE ZUR VERLÄNGERUNG DER LEBENSDAUER AM ENDE JEDES ARBEITSTAGES DEN HAUPTSCHALTER AUS, BETÄTIGEN SIE DEN HANDGRIFF ZUM ABLASSEN DES DRUCKS AUS DEM HYDRAULIKKREISLAUF UND NEHMEN SIE DEN AKKU AUS DEM GERÄT.

3 REINIGUNG UND LAGERUNG

DIE BEFOLGUNG DER REINIGUNGS- UND LAGERUNGSVORGABEN IST ZUR GEWÄHRLEISTUNG DES ORDNUNGSGEMÄßEN BETRIEBES DES GERÄTS SOWIE ZUR VERMEIDUNG DER IN ABSCHNITT 7 GESCHILDERTEN VORFÄLLE WICHTIG. FEHLERSUCHTABELLE

Befolgen Sie die Vorgaben in den Fotos in Abschnitt [3] zur Reinigung und Lagerung des Gerätes.

- Das Gerät muss vor der Aufbewahrung oder nach der Verwendung **IMMER GEREINIGT WERDEN** (lassen Sie die Pumpe niemals länger als 8 Stunden abgeschaltet, wenn sich Chemikalien in ihrem Inneren befinden). Für eine vollständige Reinigung lassen Sie das Rückenspritzgerät mit sauberem Wasser laufen (Abbildung 3.1).
- Zur Verlängerung des ordnungsgemäßen Betriebes und der Lebensdauer des Sprühgerätes ist es wichtig, die Filter zu benutzen und sie mit einer Bürste und viel Wasser, niemals aber mit scharfen Gegenständen zu reinigen. Dazu muss zunächst die Batterie entfernt werden (Abbildung 3.2). Zur Lage der Filter siehe Abb. 3.3. Zur Reinigung des Ansaugfilters Ref. 1251 wird der Filter durch Herausziehen zerlegt, niemals durch Aufschrauben.
- Verwenden Sie zum Reinigen des Äußeren des Gerätes ein feuchtes Tuch mit neutraler Seife. Niemals mit unter Druck stehendem Wasser reinigen.
- Lagern Sie das Gerät in leerem Zustand und außerhalb der Reichweite von Kindern an einem sauberen, trockenen Ort ohne direkte Sonneneinstrahlung sowie übermäßige Hitze und Kälte (zwischen 5 °C und 30 °C) (Abb. 3.4). (Siehe Akkulagerung in Abschnitt 6. Akku).

4 INSTANDHALTUNG

EINE ORDNUNGSGEMÄSSE WARTUNG DES GERÄTES UND DAS BEFOLGEN DER ANWEISUNGEN IST UNERLÄSSLICH, UM DIE KORREKTE FUNKTION UND DIE MAXIMALE LEBENSDAUER DES GERÄTES ZU GEWÄHRLEISTEN SOWIE UM DIE IM ABSCHNITT 7. FEHLERBEHEBUNGSTABELLE BESCHRIEBENEN FEHLER ZU VERMEIDEN.

- **ÜBERPRÜFUNG:** Wenn das Gerät nach längerem Nichtgebrauch verwendet wird, sollte seine Funktion zuvor mit Wasser geprüft werden. Werden Beschädigungen festgestellt, sollte es vor dem Gebrauch mit Originalersatzteilen repariert werden.
- **VERLÄNGERUNG DER LEBENSDAUER DER DICHTUNGEN:** Schmieren Sie die beweglichen Teile regelmäßig (Abbildung 4.1).
- **DÜSENKALIBRIERUNG:** Prüfen Sie vor jedem Gebrauch den Zustand der Düse und ersetzen Sie sie, wenn erhebliche Verschleißmängel festgestellt werden (Abbildung 4.2).
- **AKKU:** Zur Wartung des Akkus siehe Abschnitt 6. Akku.

5 SICHERHEITSBESTIMMUNGEN



- Die europäische Gesetzgebung verpflichtet den Benutzer, die notwendige Ausbildung für die Benutzung, Reinigung und Wartung dieser Art von Produkten und Geräten erhalten zu haben und darüber hinaus die damit verbundenen Gefahren zu verstehen.
- Benutzen Sie keine elektrischen Geräte in zündfähigen Atmosphären oder in Gegenwart entflammbarer Stoffe.
- Setzen Sie die elektrischen Geräte nicht Wasser oder hoher Feuchte aus.
- Verändern Sie das Gerät nicht. Bei Schäden, Deformation oder Abweichungen von der ursprünglichen Form nicht benutzen.
- Lesen Sie das Etikett des chemischen Produktes sorgfältig durch und befolgen Sie die vom Hersteller empfohlenen Vorregistrierungen und Dosierungen.
- Sprühen Sie nicht gegen den Wind oder an sehr windigen Tagen.
- Sprühen Sie keine Menschen, Tiere oder Elektroinstallationen an.
- Vermeiden Sie die Kontamination von Land- und Wasserstraßen. Befolgen Sie zur Entsorgung leerer Behälter und veralteter Produkte die Empfehlungen des Herstellers und die geltenden Gesetze.
- **US-BUNDESSTAAT KALIFORNIEN – PROPOSITION 65 – WARNUNG:** Bei dem Gebrauch dieses Produktes können Sie verschiedenen chemischen Substanzen ausgesetzt werden, einschließlich Blei, einer vom Bundesstaat Kalifornien anerkannten Chemikalie, die Krebs, Geburts- oder Fortpflanzungsfehler verursachen kann. Waschen Sie sich nach der Verwendung die Hände. Weitere Informationen finden Sie unter www.p65warnings.ca.gov

PERSÖNLICHE SICHERHEIT

- Benutzen Sie persönliche Schutzausrüstung wie Schutzbrillen, Masken, Sicherheitsschuhwerk, angemessene Kleidung und Handschuhe.
- Benutzen Sie das Gerät nicht, wenn Sie müde sind oder unter dem Einfluss von Drogen, Alkohol oder Medikamenten stehen.
- Wenden Sie sich im Fall einer Vergiftung an einen Arzt und halten Sie den Behälter oder das Etikett des chemischen Produktes bereit.
- Während des gesamten Sprühvorgangs (Vorbereitung, Zerstäubung, Reinigung usw.) ist der Verzehr von Nahrungsmitteln und Getränken sowie das Rauchen untersagt).
- Trennen Sie die Akkuanlage und sichern Sie das Gerät vor folgenden Vorgängen: Vornahme von Anpassungen, Austausch von Zubehör, Transport (Tragen oder in einem Fahrzeug), Anheben oder Lagerung.

6

AKKU

DER AKKU IST EIN SEHR EMPFINDLICHES BAUTEIL. BEACHTEN SIE ZUR VERMEIDUNG DES RISIKOS VON EXPLOSIONEN, BRÄNDEN ODER SCHWEREN VERLETZUNGEN SOWIE ZUR VERLÄNGERUNG DER LEBENSDAUER DIE FOLGENDEN WARNUNGEN.

AUFLADEN

- Nur mit dem vom Hersteller gelieferten Ladegerät und wie auf Abb. 2.5. wiederaufladen.
- Benutzen Sie kein Ladegerät an einem Zigarettenanzünder.
- Das Ladegerät hat eine LED-Anzeige. Eine rote LED-Anzeige zeigt, dass der Akku geladen wird. Bei voll geladenem Akku wechselt die LED auf grün.
- Wenn die rote Kontrollleuchte während der Behandlung aufleuchtet, zeigt dies einen niedrigen Akkustand an, und der Akku muss geladen werden.
- Schließen Sie das Ladegerät nur in Innenräumen an einem trockenen Ort außerhalb der Reichweite von Kindern an. Laden Sie den Akku nur in Umgebungen mit Temperaturen zwischen 5 °C und 45 °C und 65 % Luftfeuchtigkeit auf.
- Benutzen Sie das Ladegerät nicht in zündfähigen Atmosphären.
- Stöpseln Sie das Ladegerät niemals mit nassen Händen ein oder aus.
- Stellen Sie das Laden ein, wenn der Ladevorgang nicht nach der angegebenen Zeit abgeschlossen ist.

LAGERUNG

- An einem sauberen, trockenen Ort ohne korrosive Gase und ohne direkte Sonneneinstrahlung sowie übermäßige Hitze oder Kälte lagern. Empfohlen wird eine Lagerung zwischen 10 °C und 25 °C in Umgebungen mit einer relativen Luftfeuchtigkeit unter 65 %. Nie bei Temperaturen über 60 °C lagern.
- Bei langen Lagerzeiten wird empfohlen, den Akku alle 6 Monate zu laden.
- Außerhalb der Reichweite von Kindern aufbewahren.

SICHERHEIT



- Nur die ausdrücklich angegebenen Akkus verwenden.
- Keine beschädigten oder modifizierten Akkus benutzen.
- Den Akku nicht Feuer oder zu hohen Temperaturen aussetzen.
- Die Akkus nicht im Auto oder an ähnlichen Orten liegen lassen, laden oder benutzen, an denen die Temperaturen 60 °C erreichen können.
- Setzen Sie den Akku nicht Wasser oder hoher Feuchte aus.
- Den Akku niemals öffnen.
- Austretende Akkufflüssigkeit darf nicht mit der Haut oder den Augen in Kontakt kommen. Falls dies doch vorkommt, mit kaltem Wasser säubern und sofort einen Arzt aufsuchen.
- Positionieren Sie den Akku nicht neben Metallobjekte wie Schlüssel, Münzen, Schrauben o.ä., die einen Kurzschluss zwischen den Klemmen verursachen könnten.
- Verursachen Sie nicht absichtlich einen Kurzschluss zwischen den Klemmen.
- Wischen Sie den Akku vor Gebrauch mit einem trockenen Tuch sauber, falls er schmutzig ist. Niemals mit einem Metallobjekt.
- Tauschen Sie den Akku aus, wenn die Ladezeit viel kürzer als normal ist.



Entsorgen Sie unbrauchbare Akkus durch Ablieferung bei einer zugelassenen Abfallsammelstelle.

7

FEHLERSUCHTABELLE

ERKANNTES PROBLEM	ZU PRÜFENDE PUNKTE	VORZUNEHMENDE HANDLUNGEN
Der Motor startet nicht.	Der Schalter ist ausgeschaltet.	Schalten Sie den Schalter in die Arbeitsposition
	Der Akku ist nicht angeschlossen.	Schließen Sie den Akku an
	Der Akku ist leer.	Laden Sie den Akku.
	Prüfen Sie, ob Pumpe und Elektronik unbeschädigt sind.	Wenden Sie sich an den Vertriebshändler

Der Akku lädt nicht oder seine Laufzeit hat sich vermindert.	Das Ladegerät ist das Originalladegerät und funktioniert ordnungsgemäß. Schlagen Sie im Abschnitt Akku laden nach.	Tauschen Sie das Ladegerät aus, falls es nicht funktioniert
	Der Akku ist alt. Seine Lebensdauer nähert sich ihrem Ende (Akkulaufzeit < 65 % des Nennwerts)	Tauschen Sie den Akku aus.
	Der Akku ist neu.	Wenden Sie sich an den Vertriebshändler
Der Motor funktioniert, aber das Gerät sprüht nicht	Reinigung des Hydraulikkreislaufs	Heben Sie das Gerät auf Tischhöhe und stellen Sie den Hebel bei angeschaltetem Gerät und betätigtem Hebel in eine untere Stellung. Halten Sie diese Position ein paar Sekunden bei . - Verwenden Sie dafür immer Wasser
Der Motor arbeitet, doch der Sprühnebel erreicht nicht den benötigten Druck, oder das Sprühen ist unregelmäßig.	Flüssigkeitsmenge im Sprüngerät	Füllen Sie das Sprüngerät mit dem zu versprühenden Produkt
	Reinigen des Ansaugfilters des Tanks (Ref. 1251)	Den Filter bei Bedarf reinigen
	Hydraulikanschlüsse und -leckagen	Verbindungen bei Bedarf anziehen
	Luft in der Hydraulikeinheit	Stellen Sie den Motor ab und starten Sie das Gerät erneut, um den Zerstäubungsvorgang einige Sekunden lang mit der Lanze nach oben gerichtet durchzuführen, und treffen Sie die erforderlichen Sicherheitsvorkehrungen
	Zustand der Düse	Bei festgestelltem Schaden oder erheblichem Verschleiß die Düse austauschen.
	Prüfen, ob Pumpe oder Elektronik beschädigt sind	Wenden Sie sich an den Vertriebshändler
Der Motor stoppt nicht, wenn der Handgriff losgelassen wird.	Flüssigkeitsmenge im Sprüngerät	Füllen Sie das Sprüngerät mit dem zu versprühenden Produkt
	Reinigen des Ansaugfilters des Tanks (Ref. 1251)	Den Filter bei Bedarf reinigen
	Luft in der Hydraulikeinheit	Stellen Sie den Motor ab und starten Sie das Gerät erneut, um den Zerstäubungsvorgang einige Sekunden lang mit der Lanze nach oben gerichtet durchzuführen, und treffen Sie die erforderlichen Sicherheitsvorkehrungen
	Hydraulikanschlüsse und -leckagen	Verbindungen bei Bedarf anziehen
	Pumpe auf Schäden prüfen	Wenden Sie sich an den Vertriebshändler
Der Handgriff kann nicht angezogen werden.	Zustand der Anschlüsse	Anschlüsse oder den Filter mit Anschlüssen austauschen oder schmieren
Der Motor läuft beim Sprühen unregelmäßig.	Reinigen der Düse, ihres Filters und des Handgriffsfilters. [3.3]	Die Filter bei Bedarf reinigen

GARANTIE

- Die Garantie für unsere Produkte gilt ab dem Kaufdatum für den gesetzlich vorgeschriebenen Zeitraum des jeweiligen Landes für alle Herstellungs- und Materialfehler.
- Die Garantie gilt ausschließlich für den kostenlosen Austausch von Teilen, die von unserem Kundendienst als defekt anerkannt wurden. Die Garantie gilt nicht bei unsachgemäßer Verwendung unserer Materialien, Aus- und/oder Umbau unserer Geräte sowie für normale Gebrauchs- und Verschleißteile, die eine Wartung erfordern. Die Garantie gilt nicht bei fahrlässiger, unvorsichtiger und unsachgemäßer Verwendung des Materials.
- Die Versand- und Transportkosten der unter Garantie stehenden Teile sowie die Kosten für Arbeiten, die nicht in unserer Fertigung ausgeführt werden, gehen zu Lasten des Benutzers.
- Um die Garantie geltend zu machen, müssen Sie uns das Teil, das Gegenstand dieser Reklamation ist, versandkostenfrei zusammen mit der Rechnung oder dem Kaufbeleg zusenden.

KONFORMITÄTSERKLÄRUNG

Das Unternehmen **GOIZPER S. Coop.** C/Antigua 4, 20577 ANTZUOLA (GUIPUZCOA) SPANIEN erklärt unter seiner alleinigen Verantwortung, dass die Maschine **IK e 15 BS (8.30.75 / 8.30.75.1 / 8.30.75.2)** in Übereinstimmung mit den Richtlinien des Managementsystems **ISO 9001** hergestellt wurde und vollständig den folgenden harmonisierten Normen entspricht: UNE-EN ISO 12100:2012 / EN ISO 14982:2009

Tätigkeit: MIKEL IRIZAR IGARZABAL
Tätigkeit: TECHNISCHER LEITER



Antzuola, den 19. November 2020

1 AMBITO D'APPLICAZIONE

IK e 15 BS è un polverizzatore a zaino alimentato a batteria, fabbricato secondo elevati standard di qualità, robustezza, affidabilità e sicurezza. Il suo facile utilizzo, la semplicità di manutenzione e la durata della batteria ne fanno il dispositivo ideale per l'applicazione dei prodotti chimici più comunemente utilizzati per la pulizia, il controllo dei virus, delle epidemie e dei parassiti. Non utilizzare mai il polverizzatore con sostanze acide.

L'unità di controllo elettronica dell'IK e 15BS garantisce una POLVERIZZAZIONE OMOGENEA (pressione di lavoro, dimensione delle gocce e volume di liquido polverizzato costanti) DURANTE L'APPLICAZIONE in due posizioni di lavoro diverse: Una posizione ad alta pressione (HP) adatta a lavori di disinfezione dove occorre trattare rapidamente aree grandi, e una posizione a bassa pressione (LP) per applicazioni concentrate, come il controllo dei parassiti, dove occorre un controllo maggiore.



Considerata la varietà di prodotti disponibili sul mercato, Goizper non può garantire la validità universale delle sue attrezzature. In ogni caso, si raccomanda di utilizzare prodotti chimici omologati. A titolo orientativo, consultare la tabella della resistenza chimica (T.3).

	<p>È importante leggere e comprendere il presente manuale prima di iniziare a lavorare con l'attrezzatura. Fare particolare attenzione ai consigli sulla pulizia e la manutenzione dell'attrezzatura, per assicurare una lunga vita utile del polverizzatore. Seguire scrupolosamente anche le norme di sicurezza. L'inosservanza delle istruzioni e delle avvertenze di sicurezza possono provocare gravi infortuni.</p> <p> Questo simbolo aiuta a riconoscere le situazioni la cui inosservanza può provocare tali conseguenze.</p>
--	--

2 MONTAGGIO E AVVIO

- **MONTAGGIO:** Per il montaggio, seguire le indicazioni delle illustrazioni del punto [2.a].
 - Fissare il tubo flessibile alla maniglia e avvitare la lancia alla maniglia (Figura 2.1).
 - Scegliere l'ugello da utilizzare in base all'applicazione e avvitarlo alla lancia (Figura 2.2). Per scegliere l'ugello ideale in base all'applicazione consultare la Tabella 2.
 - Collegare o scollegare la lancia dal serbatoio utilizzando i ganci laterali sul serbatoio (Figura 2.3).
 - L'apparecchio è pronto per essere usato (Figura 2.4).
- **VERIFICA:**
 - **Personale:** Verificare con acqua che l'attrezzatura sia stata montata in modo idoneo, che non sia danneggiata e che sia in buone condizioni di lavoro.
 - **Batteria:** Prima di ogni giornata di lavoro, assicurarsi che la batteria sia carica. Per la carica della batteria, vedi punto 6. Batteria.
 - **Prodotto chimico:** Consultare la tabella di resistenza chimica (T.3) per verificare che la sostanza da utilizzare sia compatibile con l'apparecchio. Per prodotti di difficile diluizione, si consiglia di preparare prima la miscela in un recipiente a parte.
- **MESSA IN SERVIZIO:** Per la messa in funzione seguire le indicazioni delle immagini nella sezione [2.b].
 - Collegare la batteria a una presa di corrente fino a quando il LED diventa verde (Figura 2.5).
 - Riempire il serbatoio con la sostanza chimica o la soluzione da utilizzare. A questo scopo usare come guida la scala graduata disegnata sul serbatoio (Figura 2.6).
 - Collegare la batteria al serbatoio nella posizione corretta (Figura 2.7).
 - Caricare il serbatoio sulla schiena e regolare le cinghie (Figura 2.8).
 - Selezionare la posizione di lavoro del polverizzatore (Figura 2.9). La scelta della posizione dipende dall'applicazione e dall'ugello. Consultare la Tabella 1.
 - Per polverizzare azionare la maniglia (Figura 2.10).
 - Al termine del lavoro portare il pulsante di velocità in posizione OFF (Figura 2.11).
- **SPENGERE L'ATTREZZATURA:** L'attrezzatura è dotata di un interruttore pressione che ferma il motore nel rilasciare la

maniglia, ma l'attrezzatura resta accesa. Per spegnere completamente l'attrezzatura, portare l'interruttore in posizione OFF come nella figura 2.11.

PER ALLUNGARE LA VITA UTILE DELL'ATTREZZATURA, AL TERMINE DELLA GIORNATA DI LAVORO SPEGNERE L'INTERRUTTORE GENERALE, AGIRE SULLA MANIGLIA PER LIBERARE LA PRESSIONE DEL CIRCUITO IDRAULICO E TOGLIERE LA BATTERIA DALL'ATTREZZATURA.

3 PULIZIA E CONSERVAZIONE

È IMPORTANTE SEGUIRE LE INDICAZIONI DI PULIZIA E CONSERVAZIONE PER ASSICURARE IL CORRETTO FUNZIONAMENTO DELL'ATTREZZATURA ED EVITARE GLI ERRORI DESCRITTI AL PUNTO 7. *TABELLA SOLUZIONI.*

Seguire le indicazioni delle illustrazioni al punto [3] per la pulizia e conservazione dell'attrezzatura.

- **PULIRE SEMPRE** l'apparecchio prima di riporlo o dopo averlo usato (non lasciare sostanze chimiche all'interno della pompa per più di 8 ore). Per una pulizia completa azionare lo zaino con acqua pulita (Figura 3.1).
- Per allungare il corretto funzionamento e la vita utile del polverizzatore, è importante utilizzare e pulire i filtri con una spazzola e abbondante acqua, ma mai con oggetti appuntiti. A questo scopo, togliere la batteria (Figura 3.2). Vedi posizione dei filtri nell' Figura 3.3. Per pulire il filtro d'aspirazione Rif.1251, smontarlo tirando dallo stesso, non smontarlo mai svitando.
- Per la pulizia esterna dell'attrezzatura, utilizzare un panno umido con sapone neutro. Non pulire mai con acqua a pressione.
- Conservare l'attrezzatura vuota e fuori dalla portata dei bambini in un luogo pulito, asciutto, al riparo dalla luce solare diretta o dal forte calore o freddo (fra i 5° e i 30° C) (Figura 3.4). (Vedi conservazione batteria al punto 6. Batteria).

4 MANUTENZIONE

PER GARANTIRE IL CORRETTO FUNZIONAMENTO DELL'APPARECCHIO, PROLUNGARNE LA DURATA ED EVITARE GLI EVENTI SEGNALATI NELLA SEZIONE 7 È IMPORTANTE SOTTOPORLO A MANUTENZIONE E SEGUIRE LE ISTRUZIONI. *TABELLA DELLE SOLUZIONI.*

- **VERIFICA:** Prima di usare l'apparecchio dopo un lungo periodo di inutilizzo, è opportuno verificarne il funzionamento con acqua. Se l'apparecchio è danneggiato, ripararlo con ricambi originali.
- **ALLUNGARE LA VITA UTILE DEI GIUNTI:** Lubrificare regolarmente le parti in movimento (Figura 4.1)
- **CALIBRATURA DEGLI UGELLI:** Prima di usare l'apparecchio dopo un lungo periodo di inutilizzo, è opportuno verificarne il funzionamento con acqua. Se l'apparecchio è danneggiato, ripararlo con ricambi originali.
- **BATTERIA:** Per la manutenzione della batteria, vedi punto 6. Batteria.

5 MISURE DI SICUREZZA



- Ai sensi delle leggi europee, l'utilizzatore è tenuto a ricevere la formazione necessaria per l'uso, pulizia e manutenzione di questo tipo di prodotti e attrezzature, oltre ad aver compreso i pericoli inerenti agli stessi.
- Non utilizzare l'attrezzatura elettrica in atmosfere esplosive o in presenza di sostanze infiammabili.
- Non esporre l'attrezzatura elettrica all'acqua o ad un'alta umidità.
- Non modificare l'apparecchio. Non utilizzare l'apparecchio se danneggiato, deformato o alterato rispetto allo stato iniziale.
- Leggere attentamente l'etichetta del prodotto chimico e rispettare le prescrizioni e le dosi consigliate dal fabbricante.
- Non polverizzare controvento o in giornate particolarmente ventose.
- Non polverizzare persone, animali e impianti elettrici.
- Evitare la contaminazione del terreno e dei corsi d'acqua. Per lo smaltimento delle confezioni vuote e dei prodotti fuori uso, rispettare le indicazioni del fabbricante e la legislazione in vigore.
- **STATO DELLA CALIFORNIA - PROPOSITION 65 - AVVERTENZA:** Questo prodotto può esporre l'utente a una o più sostanze chimiche tra cui il piombo, una sostanza chimica riconosciuta dallo stato della California come causa di cancro, difetti alla nascita o danni all'apparato riproduttivo. Lavare le mani dopo l'uso. Maggiori informazioni alla pagina www.p65warnings.ca.gov

SICUREZZA PERSONALE

- Utilizzare attrezzature di protezione personale come, paraocchi, mascherina, calzature di sicurezza, indumenti idonei e guanti.
- Non utilizzare l'attrezzatura in caso di stanchezza o sotto l'influenza di sostanze stupefacenti, alcool o medicinali.
- In caso di intossicazione, rivolgersi al medico, presentando l'etichetta del prodotto chimico.
- Non mangiare, bere o fumare durante l'intera procedura di polverizzazione (preparazione, polverizzazione, pulizia ecc.)

BATTERIA

LA BATTERIA È UN ELEMENTO MOLTO SENSIBILE. RISPETTARE LE SEGUENTI AVVERTENZE ONDE EVITARE RISCHI DI ESPLOSIONE, FUOCO O GRAVI INFORTUNI ED ALLUNGARNE LA VITA UTILE.

CARICA

- Ricaricare solo con il caricabatteria fornito dal fabbricante come illustrato nella Figura 2.5.
- Non caricare con caricabatteria di un automezzo.
- Il caricabatteria è dotato di indicatore led. Il led rosso indica che la batteria sta caricando. Quando la batteria è completamente carica, il led diventa verde.
- Durante il trattamento, se si accende la spia rossa dell'attrezzatura, significa che la batteria è bassa e che va ricaricata.
- Attaccare il caricabatteria solo all'interno, in luogo asciutto e fuori dalla portata dei bambini. Caricare in ambienti con temperatura fra i 5°C e i 45°C, 65% RH.
- Non usare il caricabatteria in ambienti esplosivi.
- Non attaccare o staccare mai il caricabatteria con le mani bagnate.
- Smettere di caricare se la carica non è stata completata nel tempo specificato.

IMMAGAZZINAMENTO

- Stoccare in un luogo pulito, senza gas corrosivi, asciutto e al riparo dalla luce solare diretta o dall'eccessivo calore o freddo. Si consiglia di stoccare fra i 10° e i 25°C in ambienti con umidità relativa inferiore a 65% RH. Mai a temperature superiori a 60°C.
- In caso di lungo stoccaggio, si consiglia di caricare la batteria ogni 6 mesi.
- Conservare fuori dalla portata dei bambini.

SICUREZZA

- Utilizzare le batterie specificamente indicate.
- Non utilizzare batterie danneggiate o modificate.
- Non esporre la batteria al fuoco o ad alte temperature.
- Non lasciare, non caricare e non utilizzare le batterie in un automezzo o in luoghi simili in cui la temperatura potrebbe raggiungere i 60°C.
- Non esporre la batteria all'acqua o ad un'alta umidità.
- Non aprire mai la batteria.
- Evitare il contatto con la pelle e gli occhi di un'eventuale fuga di fluidi dalla batteria. In tal caso, sciacquare con acqua fredda e rivolgersi tempestivamente a un medico.
- Non situare la batteria vicino ad oggetti metallici come chiavi, monete, viti, ecc. che possono creare un cortocircuito fra i terminali.
- Non cortocircuitare i terminali con un oggetto metallico.
- Se il terminale della batteria è sporco, pulirlo con un panno asciutto prima di utilizzare la batteria. Non pulire mai con un oggetto metallico.
- Sostituire la batteria quando il tempo che impiega a scaricarsi è molto inferiore al consueto.



Portare le batterie inservibili presso un punto di raccolta autorizzato.

TABELLA SOLUZIONI

PROBLEMA OSSERVATO	PUNTI DA VERIFICARE	AZIONI DA ESEGUIRE
Il motore non funziona	L'interruttore è spento	Portare l'interruttore in posizione di lavoro
	La batteria non è collegata	Collegare la batteria
	La batteria è scarica	Ricaricare la batteria
	Verificare che la pompa e l'elettronica non siano danneggiate	Contattare il rivenditore

La batteria non si carica o la sua autonomia risulta ridotta	Il caricabatteria è quello originale e funziona correttamente. Vedi il punto relativo alla carica della batteria.	In caso di malfunzionamento, sostituire il caricabatteria
	La batteria è vecchia. Il suo ciclo di vita è quasi terminato (autonomia batteria < 65% del nominale)	Sostituire la batteria
	La batteria è nuova	Contattare il rivenditore
Il motore funziona, ma non nebulizza	Pulizia del circuito idraulico	Appoggiare l'apparecchio su un tavolo con la manopola in posizione più bassa; l'apparecchio deve essere acceso e la manopola azionata. Tenere questa posizione per alcuni secondi. Usare sempre acqua
Il motore funziona ma la polverizzazione non raggiunge la pressione o è irregolare	La quantità di liquido nel polverizzatore	Ricolmare il polverizzatore con il prodotto da polverizzare
	La pulizia del filtro d'aspirazione del serbatoio (Rif. 1251)	Pulire il filtro se necessario
	I collegamenti idraulici e la presenza di fughe	Stringere le unioni se necessario
	L'esistenza d'aria nel circuito idraulico	Fermare il motore e riavviare il polverizzatore per alcuni secondi con la lancia orientata verso l'alto e prendendo le precauzioni di sicurezza necessarie
	Lo stato dell'ugello	Sostituire l'ugello se si osservano danni o usura considerevole.
	Verificare che la pompa o l'elettronica non siano danneggiate	Contattare il rivenditore
Il motore non si arresta quando si rilascia la maniglia	La quantità di liquido nel polverizzatore	Ricolmare il polverizzatore con il prodotto da polverizzare
	La pulizia del filtro d'aspirazione del serbatoio (Rif. 1251)	Pulire il filtro se necessario
	L'esistenza d'aria nel circuito idraulico	Fermare il motore e riavviare il polverizzatore per alcuni secondi con la lancia orientata verso l'alto e prendendo le precauzioni di sicurezza necessarie
	I collegamenti idraulici e la presenza di fughe	Stringere le unioni se necessario
	Verificare che la pompa non sia danneggiata	Contattare il rivenditore
	La maniglia non chiude	Lo stato dei giunti
Il motore funziona in modo intermittente quando si polverizza	La pulizia dell'ugello, del filtro e del filtro della maniglia. [3.3]	Pulire i filtri e l'ugello se necessario

8

GARANZIA

- I nostri prodotti sono garantiti contro qualsiasi difetto di fabbricazione o materiale per un periodo stabilito dalla legislazione in vigore in ogni paese a partire dalla data di acquisto da parte dell'utente.
- La garanzia si limita esclusivamente alla sostituzione gratuita dei componenti riconosciuti difettosi dal nostro servizio di assistenza. La garanzia non si applica in caso di uso improprio dei nostri materiali, di smontaggio e/o modifica dei nostri apparecchi e per le parti soggette a normale utilizzo e usura, che richiedono manutenzione. La garanzia non si applica in caso di negligenza, imprudenza e uso improprio del materiale.
- Le spese di spedizione e di trasporto delle parti in garanzia, e la manodopera non eseguita nella nostra produzione, sono a carico dell'utente.
- Per poter usufruire dei servizi in garanzia l'utente dovrà inviare a proprie spese il componente oggetto del reclamo insieme alla fattura o allo scontrino d'acquisto.

9

DICHIARAZIONE DI CONFORMITÀ

La società **GOIZPER S. Coop.** C/Antigua 4, 20577 ANTZUOLA (GUIPUZCOA) SPAIN dichiara sotto la sua unica responsabilità che la macchina **IK e 15 BS (8.30.75 / 8.30.75.1 / 8.30.75.2)** è stata fabbricata secondo le linee guida definite dal Sistema di Gestione **ISO 9001** e rispetta rigorosamente le norme armonizzate UNI-EN ISO 12100:2012 / EN ISO 14982:2009

Nome: MIKEL IRIZAR IGARZABAL
 Posizione: DIRETTORE TECNICO



Antzuola, 19 novembre 2020

1 TOEPASSINGSGEBIED

IK e 15 BS is een rugsproeier werkzaam op accu, geproduceerd volgens hoge kwaliteitsnormen. Robuust, betrouwbaar en veilig. Vanwege de gemakkelijke bediening, het eenvoudige onderhoud en de lange accuduur is dit het ideale apparaat voor de toepassing van de meest gebruikte chemicaliën ten behoeve van reiniging, virusbestrijding, epidemieën en plagen. De sproeier nooit met zuren gebruiken.

De elektronische sturing van de IK e 15BS garandeert een HOMOGENE NEVELSTROOM (druk, druppelgrootte en constant volume van sproeivloeistof) TIJDENS HET GEBRUIK in twee verschillende standen: Een hogedrukstand (HP) voor de ontsmetting van grote zones die snel behandeld moeten worden en een lagedrukstand (LP) voor afgebakende toepassingen zoals de bestrijding van plagen waar een hoge mate van beheersing nodig is.



Er is een grote verscheidenheid aan producten op de markt, maar Goizper biedt geen garantie voor universele toepassing van deze producten. Het is altijd aan te raden om goedgekeurde chemische producten te gebruiken. Ter oriëntatie zie de chemische resistentietabel (T.3).

	<p>Het is belangrijk dat deze handleiding wordt gelezen en begrepen voor u de apparatuur gaat gebruiken. Besteed speciale aandacht aan het reinigen en onderhoud van de apparatuur om de sproeier een lange levensduur te verzekeren.</p> <p>Besteed ook speciale aandacht aan de veiligheidsvoorschriften. Het niet opvolgen van de instructies en veiligheidsvoorschriften kan ernstig letsel tot gevolg hebben.</p> <p> Het volgende symbool helpt om situaties te herkennen die bij niet naleving tot dergelijke gevolgen kunnen leiden.</p>
--	--

2 ASSEMBLAGE EN OPSTARTEN

- **ASSEMBLAGE:** Volg voor de assemblage de instructies in de foto's van hoofdstuk [2.a].
 - Koppel de slang aan de sproeiergreep en schroef de sproeilans op de sproeiergreep (Afbeelding 2.1).
 - Neem de voor de toepassing geschikte sproeikop en schroef die op de sproeilans (Afbeelding 2.2). Raadpleeg tabel 2 om de voor de toepassing optimale sproeikop te kiezen.
 - Gebruik bij het koppelen/ontkoppelen van de sproeilans aan/van de tank de handgrepen aan de zijanten (Afbeelding 2.3).
 - Het apparaat is nu klaar voor gebruik (Afbeelding 2.4).
- **NAZICHT:**
 - **Apparatuur:** Controleer met water of het toestel correct is geassembleerd, of het niet beschadigd is en in goede staat verkeert.
 - **Accu:** Controleer voor elke werkdag of de accu opgeladen is. Zie hoofdstuk 6 voor het opladen van de accu. 6. Accu.
 - **Chemisch product:** Raadpleeg de chemische resistentietabel (T.3) om te controleren of de te gebruiken chemische stof voor het apparaat geschikt is. Voor moeilijk te verdunnen producten raden we aan het mengsel vooraf in een aparte container klaar te maken.
- **OPSTARTEN:** Voor ingebruikname de aanwijzingen volgens de afbeeldingen van deel [2.b] volgen.
 - Sluit de accu aan op de stroom en wacht tot het ledlampje groen is (Afbeelding 2.5).
 - Vul de tank met de te gebruiken chemische stof of oplossing. Gebruik als leidraad de streepjes voor de literaanduidingen op de tank (Afbeelding 2.6).
 - Sluit de accu op de juiste positie aan op de tank (Afbeelding 2.7).
 - Plaats de tank op de rug en trek de draagriemen aan (Afbeelding 2.8).
 - Zet de sproeier in de juiste stand (Afbeelding 2.9). De stand moet gekozen worden op grond van de toepassing en de te gebruiken sproeikop. Zie daarvoor tabel 1.
 - Activeer de sproeiergreep om te sproeien (Afbeelding 2.10).
 - Na het sproeien de snelheid op OFF zetten (Afbeelding 2.11).
- **APPARATUUR UITSCHAKELLEN:** De apparatuur is voorzien van een drukschakelaar die de motor stopt wanneer de

handgreep wordt losgelaten terwijl de apparatuur nog ingeschakeld is. Om de apparatuur volledig uit te schakelen, zet u de schakelaar in de UIT-stand zoals op de Afbeelding 2.11.

OM DE LEVENSDUUR VAN DE APPARATUUR TE VERLENGEN RADEN WE AAN DE HOOFDSCHAKELAAR UIT TE SCHAKELLEN AAN HET EINDE VAN DE WERKDAG, DE HANDGREEP TE ACTIVEREN OM DE DRUK TE LATEN ONTSNAPPEN UIT HET HYDRAULISCH CIRCUIT EN DE ACCU UIT DE APPARATUUR TE HALEN.

3

REINIGING EN OPSLAG

HET IS BELANGRIJK DE SPECIFICATIES VOOR REINIGING EN OPSLAG TE VOLGEN OM DE JUISTE WERKING VAN DE APPARATUUR TE WAARBORGEN EN INCIDENTEN ZOALS BESCHREVEN IN HOOFDSTUK 7 TE VOORKOMEN. *TABEL VOOR OPLOSSEN VAN PROBLEMEN*

Volg de specificaties op de foto's in hoofdstuk [3] voor het reinigen en opslaan van de apparatuur.

- **REINIG** de apparatuur **ALTIJD** voor het opbergen of na gebruik (laat de spuit met chemische stoffen er nooit langer dan 8 uur in zitten). Voor totale reiniging de sproeier met schoon water vullen en laten werken (Afbeelding 3.1).
- Om de juiste werking en de nuttige levensduur van de sproeier te verlengen, is het belangrijk de filters schoon te maken met een borstel en veel water, nooit met scherpe voorwerpen. Vooraf de accu verwijderen (Afbeelding 3.2). Zie de plaats van de filters op de Afbeelding 3.3. Om de aanzuigfilter Ref. 1251 te reinigen wordt de filter gedemonteerd door eraan te trekken, haal nooit uit elkaar door hem los te schroeven.
- Voor het reinigen van de buitenkant van de apparatuur gebruikt u een vochtige doek met neutrale zeep. Reinig nooit met water onder druk.
- Bewaar de apparatuur in lege toestand en buiten het bereik van kinderen in een schone, droge plaats, uit de buurt van direct zonlicht en extreme hitte of kou (tussen 5°C en 30°C) (Afbeelding 3.4). (Zie opslag van de accu in hoofdstuk 6. Accu).

4

ONDERHOUD

HET IS VAN BELANG DE APPARATUUR GOED TE ONDERHOUDEN. VOOR EEN CORRECTE WERKING ERVAN IS HET BELANGRIJK DE INSTRUCTIES TE VOLGEN. DIT VERLENGT DE LEVENSDUUR EN VOORKOMT INCIDENTEN ZOALS BESCHREVEN IN PARAGRAAF 7. TABEL MET OPLOSSINGEN.

- **NAZICHT:** Als het apparaat langere tijd niet gebruikt is, is het aan te raden het eerst met water te laten werken. Als het beschadigd is, repareer het dan eerst met originele reserveonderdelen alvorens het aan te zetten.
- **VERLENG DE LEVENSDUUR VAN PAKKINGEN:** Smeer regelmatig de bewegende delen (Afbeelding 4.1)
- **KALIBRATIE SPROEIKOP:** Voor elk gebruik moet de staat van de sproeikop gecontroleerd worden. Als deze significante sporen van slijtage (Afbeelding 4.2) vertoont, moet hij vervangen worden.
- **ACCU:** Zie hoofdstuk 6. Accu voor onderhoud van de accu.

5

VEILIGHEIDSVOORSCHRIFTEN



- De Europese wetgeving vereist dat de gebruiker de nodige training heeft gevolgd voor het gebruik, het reinigen en onderhoud van dit soort producten en apparatuur, en bovendien de gevaren heeft begrepen die eraan verbonden zijn.
- Gebruik elektrische apparatuur niet in een omgeving met explosiegevaar of in de aanwezigheid van ontvlambare stoffen.
- Stel de elektrische apparatuur niet bloot aan water of hoge luchtvochtigheid.
- Verander de apparatuur niet. Gebruik ze niet als ze beschadigd, vervormd of veranderd is van haar oorspronkelijke vorm.
- Lees aandachtig het etiket van het chemisch product en volg de voorregistraties en dosissen aanbevolen door de fabrikant.
- Sproei niet tegen de wind in of op zeer winderige dagen.
- Sproei niet op mensen, dieren of elektrische installaties.
- Voorkom vervuiling van land en waterwegen. Voor het afvoeren van lege containers en verouderde producten volgt u de aanbevelingen van de fabrikant en de geldende wetgeving.
- **STAAT CALIFORNIË - PREPOSITION 65 - WAARSCHUWING:** Door gebruik van dit product kunt u blootgesteld worden aan één of meer chemische stoffen, zoals lood, een chemische stof waarvan het de staat Californië bekend is dat deze kankerverwekkend is en aangeboren afwijkingen en vruchtbaarheidsproblemen kan veroorzaken. Was uw handen na gebruik. Voor meer informatie: www.p65warnings.ca.gov

PERSOONLIJKE VEILIGHEID

- Gebruik persoonlijke beschermingsmiddelen zoals veiligheidsbril, maskers, veiligheidsschoenen, geschikte kleding en handschoenen.
- Gebruik de apparatuur niet als u vermoeid bent of onder invloed van drugs, alcohol of medicijnen.
- Raadpleeg in geval van vergiftiging uw dokter, houd de verpakking of het etiket van het chemisch product bij de hand.

ACCU

DE ACCU IS EEN ZEER GEVOELIG ONDERDEEL. VOLDOE AAN VOLGENDE WAARSCHUWINGEN OM HET RISICO OP ONTPLOFFING, BRAND OF ERNSTIG LETSEL TE VOORKOMEN EN DE NUTTIGE LEVENSDUUR TE VERLengen.

OPLADEN

- Laad de accu alleen op met de door de fabrikant geleverde lader en volgens Afbeelding 2.5.
- Laad niet op met de oplader van een sigarettenaansteker.
- De oplader heeft een LED-indicator. De rode LED-kleur geeft aan dat de accu wordt opgeladen. Wanneer de accu volledig opgeladen is, verandert de LED naar groen.
- Als gedurende de behandeling het rode controlelampje op de apparatuur gaat branden, betekent dit dat de accu bijna leeg is en weer opgeladen moet worden.
- Sluit de oplader alleen binnenshuis aan, op een droge plaats en buiten het bereik van kinderen. Laad op in een omgeving met een temperatuur tussen 5°C en 45°C, <65% relatieve luchtvochtigheid.
- Gebruik de oplader niet in een omgeving met explosiegevaar.
- Sluit de oplader nooit aan of ontkoppel hem niet met vochtige handen.
- Stop het opladen wanneer het niet binnen de aangegeven tijd voltooid is.

OPSLAG

- Bewaar op een schone, droge plaats, zonder bijtende gassen en uit de buurt van direct zonlicht en extreme hitte of kou. We raden aan op te slaan in een omgeving tussen 10°C en 25°C met een relatieve vochtigheidsgraad onder 65% RH. Nooit bij temperaturen boven 60°C.
- Gedurende lange opslag raden we aan de accu om de 6 maanden op te laden.
- Bewaar buiten het bereik van kinderen.

VEILIGHEID

- Gebruik de speciaal daarvoor bestemde accu's.
- Gebruik geen accu's die beschadigd zijn of die gewijzigd werden.
- Stel de accu niet bloot aan vuur of extreme temperaturen.
- Laat de accu niet achter in de auto of gelijkaardige plaatsen waar de temperatuur 60°C kan bereiken, laad of gebruik de accu daar niet.
- Stel de accu niet bloot aan water of hoge luchtvochtigheid.
- Open de accu nooit.
- Laat een lekkage van de accuvloeistof niet in aanraking komen met uw huid of ogen. Wanneer dat toch gebeurt, reinig dan met koud water en neem onmiddellijk contact met uw dokter.
- Plaats de accu niet naast metalen voorwerpen zoals sleutels, munten, schroeven,... die kortsluiting tussen de klemmen kunnen veroorzaken.
- Sluit de accuklemmen niet met opzet kort met een metalen voorwerp.
- Als een accuklem vuil is, veeg hem dan schoon met een droge doek voor u de accu gebruikt. Nooit met een metalen voorwerp.
- Vervang de accu wanneer de laadtijd veel lager is dan gebruikelijk.



Voer niet-bruikbare accu's af door ze af te leveren bij een erkend afvalverzamelpunt.

TABEL VOOR OPLOSSEN VAN PROBLEMEN

GEÏDENTIFICEERD PROBLEEM	TE VERIFIËREN PUNTEN	UIT TE VOEREN ACTIES
De motor start niet.	De schakelaar is uitgeschakeld.	Zet de schakelaar in de werkpositie
	De accu is niet aangesloten.	Sluit de accu aan
	De accu is leeg.	Herlaad de accu
	Controleer of de pomp of de elektronica beschadigd zijn.	Neem contact met de distributeur

De accu laadt niet op of de autonomie ervan is verminderd.	De oplader is de originele oplader en werkt correct. Lees het hoofdstuk over opladen van de accu.	Vervang de oplader als hij niet werkt
	De accu is oud. De levensduur loopt ten einde (levensduur van accu <65% van nominaal)	Vervang de accu
	De accu is nieuw	Neem contact met de distributeur
De motor werkt, maar spuit niet	Reinig het hydraulische circuit	Zet het apparaat op tafelhoogte en plaats de hendel op een lagere hoogte, met het apparaat ingeschakeld en de hendel geactiveerd. Houd deze positie een paar seconden aan. Doe dit altijd met water
De motor werkt, maar de sproeier bereikt de juiste druk niet of sproeit onregelmatig.	De hoeveelheid vloeistof in de sproeier	Vul de sproeier met het te sproeien product
	Reinig de aanzuigfilter op het reservoir (Ref. 1251)	Reinig indien nodig de filter
	Hydraulische aansluitingen en lekken	Draai indien nodig aansluitingen vaster
	Lucht in het hydraulisch circuit	Zet de motor uit en start het apparaat opnieuw. Richt de sproeiërs eerst omhoog en sproei een paar seconden in de lucht. Neem daarbij de noodzakelijke voorzorgsmaatregelen voor de veiligheid
	De staat van de sproeikop	Vervang de sproeikop wanneer u schade of aanzienlijke slijtage vaststelt.
	Controleer of de pomp of de elektronica beschadigd zijn.	Neem contact met de distributeur
De motor stopt niet wanneer de handgreep wordt losgelaten.	De hoeveelheid vloeistof in de sproeier	Vul de sproeier met het te sproeien product
	Reinig de aanzuigfilter op het reservoir (Ref. 1251)	Reinig indien nodig de filter
	Lucht in het hydraulisch circuit	Zet de motor uit en start het apparaat opnieuw. Richt de sproeiërs eerst omhoog en sproei een paar seconden in de lucht. Neem daarbij de noodzakelijke voorzorgsmaatregelen voor de veiligheid
	Hydraulische aansluitingen en lekken	Draai indien nodig aansluitingen vaster
	Controleer of de pomp beschadigd is	Neem contact met de distributeur
	De handgreep sluit niet.	De staat van de verbindingen
De motor loopt met tussenpozen tijdens het sproeien	Reinig de sproeikop, zijn filter en de handgreepfilter. [3.3]	Reinig indien nodig de filters

8

GARANTIE

- Onze producten zijn gegarandeerd voor een periode vastgesteld overeenkomstig de wetgeving van elk land, vanaf de datum van aankoop door de gebruiker en tegen defecten in vakmanschap of materialen.
- De garantie is strikt beperkt tot de gratis vervanging van defecte onderdelen als het defect erkend is door onze diensten. De garantie is niet van toepassing in geval van misbruik van onze materialen, demontage en/of wijzigingen van onze apparaten, en normale slijtage en onderdelen die onderhoud vereisen. De garantie geldt niet in geval van nalatigheid, roekeloosheid en niet-redelijk gebruik van het materiaal.
- De kosten van verzending en het transport van de onderdelen in garantie en arbeid niet uitgevoerd op onze faciliteiten, zijn voor rekening van de gebruiker.
- Om voor garantie in aanmerking te komen, moet u het betreffende onderdeel vergezeld van de factuur of het ontvangstbewijs naar ons terugsturen. Verzending is kosteloos.

9

CONFORMITEITSVERKLARING

Het bedrijf **GOIZPER S. Coop.** C/Antigua 4, 20577 ANTUOLA (GUIPUZCOA) SPAIN verklaart als enige verantwoordelijke dat het apparaat **IK e 15 BS (8.30.75 / 8.30.75.1 / 8.30.75.2)** geproduceerd is volgens de richtlijnen van het kwaliteitsmanagementsysteem **ISO 9001** en strikt voldoet aan de geharmoniseerde normen: UNE-EN ISO 12100:2012 / EN ISO 14982:2009

Naam: MIKEL IRIZAR IGARZABAL
 Functie: TECHNISCH DIRECTEUR



Antzuola, 19 november 2020

1 TILLÄMPNINGSOMRÅDE

IK e 15 BS är en batteridrivna rygsäcksspruta tillverkad under höga krav gällande kvalitet, robusthet, tillförlitlighet och säkerhet. Dess enkla hantering, lätta underhåll och batterilivslängd gör denna utrustning idealisk för applicering av de vanligaste kemikalerna för sektorer inom rengöring, bekämpning av virus, epidemier och skadedjur. Använd aldrig sprutan med syror.

IK e 15BS styrs elektroniskt vilket garanterar en HOMOGEN SPRUTNING (konstant arbetstryck, droppstorlek och volym sprutad vätska) UNDER APPLICERINGEN i två olika arbetslägen: Ett högtrycksläge (HP) lämpligt för desinfektionsjobb där ett större område måste behandlas snabbt, och ett lågtrycksläge (LP) för riktade appliceringar, som t.ex. skadedjursbekämpning där större kontroll behövs.



På grund av den stora mångfalden av produkter på marknaden kan Goizper inte garantera universell giltighet för deras utrustningar. I vilket fall som helst rekommenderas användning av godkända kemiska produkter. För vägledning, se tabellen för kemikalieresistens (T.3).

	<p>Det är viktigt att denna manual läses och förstås innan du börjar använda utrustningen. Var särskilt noggrann med rengöring av utrustningen och att följa underhållstips för att säkerställa en lång livslängd av sprutan. Ägna även uppmärksamhet åt säkerhetsbestämmelserna. Underlåtenhet att följa anvisningarna och säkerhetsanvisningarna kan leda till allvarliga skador.</p> <p> Följande symbol hjälper dig att känna igen de situationer som när de inte följs kan leda till sådana konsekvenser.</p>
--	--

2 MONTERING OCH UPPSTARTNING

- **MONTERING:** För montering följs instruktionerna på bilderna i avsnitt [2.a].
 - Koppla ihop slangen med handtaget och skruva fast slangmunstycket med handtaget (bild 2.1).
 - Välj det munstycket som passar bäst beroende på applicering och skruva fast det på slangmunstycket (bild 2.2). För att välja optimalt munstycke beroende på applicering, se tabell 2.
 - Fäst/lossa slangmunstycket till/från tanken med hjälp av tankens sidogrepp (bild 2.3).
 - Apparaten är nu redo att användas (bild 2.4).
- **KONTROLL:**
 - **Utrustning:** Kontrollera med vatten att utrustningen har monterats korrekt, att den inte är skadad och är i gott skick.
 - **Batteri:** Kontrollera att batteriet är laddat före varje arbetsdag. För att ladda batteriet, se avsnitt 6. Batteri.
 - **Kemisk produkt:** Se tabellen för kemikalieresistens (T.3) för att se om kemikalien som ska användas är kompatibel med apparaten. För svårspädda produkter rekommenderas att förbereda blandningen i förhand i en separat behållare.
- **UPPSTART:** Följ anvisningarna på bilderna i avsnitt [2.b] för driftsättning.
 - Anslut batteriet till ett eluttag tills lysdioden blir grön (bild 2.5).
 - Fyll tanken med den kemikalie eller den spädning som ska användas. Använd literlinjerna markerade på tanken för att göra detta (bild 2.6).
 - Anslut batteriet till tanken i rätt position (bild 2.7).
 - Placera tanken på ryggen och justera remmarna (bild 2.8).
 - Välj sprutans arbetsläge (bild 2.9). Läget ska väljas beroende på typ av applicering och munstycke som ska användas. För att välja rätt, se tabell 1.
 - Använd handtaget för att spruta (bild 2.10).
 - Efter avslutat arbete ska hastighetsknappen sättas i läge OFF (bild 2.11).
- **STÄNG AV UTRUSTNINGEN:** Utrustningen är försedd med en tryckkontakt som stannar motorn när handtaget släpps men utrustningen fortfarande är påslagen. För att stänga av apparaten helt, sätt strömbrytaren i OFF-läge enligt Bild 2.11.

FÖR ATT FÖRLÄNGA UTRUSTNINGENS LIVSLÄNGD, STÅNG AV HUVUDSTRÖMBRYTAREN, SLÄPP UT ÖVERTRYCKET I UTRUSTNINGEN OCH AVLÄGSNA BATTERIET.

3 RENGÖRING OCH FÖRVARING

DET ÄR VIKTIGT ATT FÖLJA RENGÖRINGS- OCH FÖRVARINGSSPECIFIKATIONERNA FÖR ATT SÄKERSTÄLLA KORREKT FUNKTION AV UTRUSTNINGEN OCH FÖR ATT FÖRHINDRA SITUATIONER SOM BESKRIVS I AVSNITT 7. *FELSÖKNINGSTABELL*

Följ instruktionerna från bilderna i avsnitt [3] för rengöring och lagring av utrustningen.

- **RENGÖR** ALLTID utrustning före förvaring eller efter användning (lämna aldrig kemikalier i sprutan i mer än 8 timmar). För en komplett rengöring använd ryggsäckssprutan med rent vatten (bild 3.1).
- För att användningen och munstyckets livslängd ska bli så lång som möjligt är det viktigt att använda och rengöra filtren med en borste och att använda mycket vatten men aldrig några vassa föremål. Ta först ut batteriet för att göra detta (bild 3.2). Se platsen för filtren på Bild 3.3. För att rengöra sugfiltret Ref. 1251 demonteras filtret genom att drag, aldrig demontera filtret genom att skruva loss det.
- För utvändig rengöring av utrustningen, använd en fuktig trasa och neutral tvål. Rengör aldrig med en högtryckstvätt.
- Förvara utrustningen tömd och utom räckhåll för barn på en ren torr plats bort från direkt solljus och överflödigt värme och kyla (mellan 5 ° C och 30 ° C) (Bild 3.4). (Se batteriförvaring i avsnitt 6. Batteri).

4 UNDERHÅLL

DET ÄR VIKTIGT ATT UTFÖRA UNDERHÅLL PÅ UTRUSTNINGEN OCH ATT FÖLJA ANVISNINGARNA FÖR ATT SÄKERSTÄLLA ATT UTRUSTNINGEN FUNGERAR KORREKT, FÖRLÄNGA DESS LIVSLÄNGD SAMT UNDVIKA DE HÄNDELSER SOM DET REDOGÖRS FÖR I AVSNITT 7. *TABELL MED LÖSNINGAR.*

- **KONTROLL:** Innan du använder apparaten efter en lång period är det lämpligt att en kontroll med vatten görs. Om den är skadad ska den repareras före användning med originaldelar.
- **FÖRLÄNGD LIVSLÄNGD AV TÄTNINGAR:** Smörj rörliga delar regelbundet (Bild 4.1)
- **KALIBRERING AV MUNSTYCKE:** Kontrollera munstyckets skick före varje användning och byt ut det vid betydande slitage (Bild 4.2).
- **BATTERI:** För underhåll av batteri, se Avsnitt 6. Batteri.

5 SÄKERHETSFÖRESKRIFTER



- Europeisk lagstiftning kräver att användaren har genomgått nödvändig träning inför användning, rengöring och underhåll av denna typ av produkt och utrustning dessutom har förstått de faror som är inblandade.
- Använd inte elektrisk utrustning i explosiv miljö eller i närheten av brandfarliga ämnen.
- Utsätt inte den elektriska utrustningen för vatten eller hög luftfuktighet.
- Ändra inte på apparaten. Använd inte om den är skadad, deformerad eller ändrad från sin ursprungliga form.
- Läs noggrant de kemiska produkternas etikett och följ de anvisningar och doser som rekommenderas av tillverkaren.
- Spraya inte emot vinden eller under en blåsig dag.
- Spraya inte människor, djur eller elinstallationer.
- Undvik att förorena mark och vattenvägar. För avyttring av tomma behållare och utgångna produkter följ tillverkarens rekommendationer och gällande lagstiftning.
- **KALIFORNIEN - PROPOSITION 65 - VARNING:** Denna produkt kan exponera dig för en eller flera kemikalier, t.ex. bly, en kemikalie som delstaten Kalifornien bekräftar kan orsaka cancer och missbildningar på foster eller reproduktionsdefekter. Tvätta händerna efter användning. För mer information, se www.p65warnings.ca.gov

PERSONLIG SÄKERHET

- Använd personlig skyddsutrustning som skyddsglasögon, masker, skyddsskor, lämplig klädsel och handskar.
- Använd inte utrustningen om du är trött, påverkad av droger, alkohol eller medicin.
- Vid förgiftning, kontakta läkare / sjukvårdare och ha den kemiska produktens förpackning till hands.
- Du ska varken äta, dricka eller röka under sprutningsprocessen (beredning, sprutning, rengöring osv.)
- Koppla ur batteriet och säkra utrustningen före: några ändringar görs, tillbehör byts, transporter (personligen eller i fordon), lyft eller lagring.

BATTERI

BATTERIET ÄR EN VÄLDIGT KÄNSLIG KOMPONENT. FÖLJ FÖLJANDE VARNINGSFÖRESKRIFTER FÖR ATT UNDVIKA RISK FÖR EXPLOSIONER, BRAND ELLER ALLVARLIGA SKADOR OCH FÖR ATT FÖRLÄNGA UTRUSTNINGENS LIVSLÄNGD.

LADDNING

- Ladda bara med laddaren, Bild 2.5., som levererats av tillverkaren.
- Ladda inte med en laddare för cigarettändare.
- Laddaren har en lysdiod. Den röda lysdiодens färg indikerar att batteriet laddas. När batteriet är fulladdat ändras lysdioden till grönt.
- Om den röda varningslampan tänds under användningen betyder det att batteriet måste laddas.
- Anslut laddaren endast inomhus, på en torr plats och utom räckhåll för barn. Ladda i miljöer som håller en temperatur mellan 5° - 45° C, 65% RH.
- Använd inte laddaren i explosiva miljöer.
- Anslut aldrig eller koppla ur laddaren med blöta händer.
- Stoppa laddningen om laddningen inte är klar inom den angivna tiden.

LAGRING

- Förvara på en ren, torr plats, utan frätande gaser, och bort från direkt solljus och överflödigt värme eller kyla. Rekommenderad förvaringstemperatur ligger mellan 10° - 25° C i miljöer med relativ fuktighet under 65% RH. Aldrig vid temperaturer över 60° C.
- Under långa lagringsperioder rekommenderas att ladda batteriet var 6:e månad.
- Förvaras utom räckhåll för barn.

SÄKERHET



- Använd bara speciellt utvalda batterier.
- Använd inte batterier som är skadade eller ändrade.
- Utsätt inte batteriet för brand eller höga temperaturer.
- Lämna inte, ladda eller använd batterierna i bilen eller på liknande platser där temperaturen kan nå över 60° C.
- Utsätt inte batteriet för vatten eller hög luftfuktighet.
- Öppna aldrig batteriet.
- Låt inte läckande batteriavätska komma i kontakt med hud eller ögon. Om det har inträffat, rengör med kallt vatten och kontakta genast läkare / sjukvårdare.
- Placera inte batteriet bredvid metallobjekt som t ex nycklar, mynt, skruvar ... vilket kan leda till kortslutning mellan terminalerna.
- Kortslut inte terminalerna avsiktligt med ett metallföremål.
- Om batteriet är smutsigt, torka av med en torr trasa innan du använder batteriet. Aldrig med ett metallföremål.
- Byt ut batteriet när laddningstiden är mycket lägre än vanligt.



Kassera oanvändbara batterier genom att deponera i en batteriuppsamling.

FELSÖKNINGSTABELL

IDENTIFIERAT PROBLEM	PUNKTER ATT UNDERSÖKA	ÅTGÄRDER ATT GENOMFÖRA
Motorn startar inte.	Strömbrytaren är avstängd.	Slå på strömbrytaren.
	Batteriet är inte anslutet.	Anslut batteriet
	Batteriet är slut.	Ladda batteriet
	Kontrollera om pumpen och elektroniken är skadade.	Kontakta distributören
Batteriet laddas inte upp eller dess kraft har minskats.	Laddaren är originalladdaren och fungerar felfritt. Kontrollera batteriladdningsdelen.	Byt laddaren om den inte fungerar
	Batteriet är gammalt. Dess livslängd närmar sig slutet (batterilivslängd <65% av nominell livslängd)	Byt batteriet
	Batteriet är nytt	Kontakta distributören

Motorn är igång men sprutar inte	Rengör hydraulikretsen	Lyft upp apparaten till bordshöjd och placera handtaget på en lägre höjd, med apparaten på och handtaget aktiverat. Håll den här positionen i några sekunder. Gör det alltid med vatten
Motorn fungerar men sprayen får inget tryck eller sprutningen är oregelbunden.	Mängden vätska i sprutan	Fyll på sprutan med vätskan som ska sprayas
	Rengöring av tankens sugfilter (Ref. 1251)	Rengör filtret om nödvändigt
	Hydrauliska anslutningar och läckage	Dra åt eventuella kopplingar om nödvändigt
	Luft i hydraulikretsen	Stäng av motorn och starta om utrustningen för att spruta i några sekunder med slangmunstycket riktat uppåt samtidigt som nödvändiga säkerhetsåtgärder vidtas
	Munstyckets skick	Byt munstycket om skador uppfattas eller betydande slitage upptäcks.
	Kontrollera om pumpen eller elektroniken är skadade	Kontakta distributören
Motorn stannar inte när handtaget släpps.	Mängden vätska i sprutan	Fyll på sprutan med vätskan som ska sprayas
	Rengöring av tankens sugfilter (Ref. 1251)	Rengör filtret om nödvändigt
	Luft i hydraulikretsen	Stäng av motorn och starta om utrustningen för att spruta i några sekunder med slangmunstycket riktat uppåt samtidigt som nödvändiga säkerhetsåtgärder vidtas
	Hydrauliska anslutningar och läckage	Dra åt eventuella kopplingar om nödvändigt
	Kontrollera om pumpen är skadad	Kontakta distributören
Handtaget stänger inte.	Kopplingarnas skick	Byt och smörj fogarna eller filtret med fogar.
Motorn går ojämnt vid sprutning.	Rengör munstycket, dess filter och hanteringsfilter. [3.3]	Rengör filtren om nödvändigt

8

GARANTI

- Garantin för våra produkter gäller under den period som fastställs enligt gällande lagstiftning i varje land, från användarens inköpsdatum, mot tillverknings- eller materialfel.
- Garantin är strikt begränsad till gratis byte av delar som vår servicetjänst har bekräftat som defekta. Garantin gäller inte vid felaktig användning av våra material, demontering och/eller modifiering av våra apparater, eller för delar med normalt slitage som kräver underhåll. Garantin gäller inte vid oaktsamhet, vårdslöshet eller icke-rationell användning av materialet.
- Frakt- och transportkostnader för garantidelar, liksom arbetskostnaden för det arbete som inte utförs vid vår tillverkning, står användaren för.
- För att garantin ska gälla ska du skicka oss, portofritt, den del som reklameras tillsammans med fakturan eller inköpskvittot.

9

FÖRSÄKRAN OM ÖVERENSSTÄMMELSE

Företaget **GOIZPER S. Coop.** C/Antigua 4, 20577 ANTZUOLA (GUIPUZCOA) SPANIEN försäkrar under eget ansvar att **IK e 15 BS (8.30.75 / 8.30.75.1 / 8.30.75.2)** har tillverkats enligt föreskrifterna i kvalitetsledningssystemet **ISO 9001** samt strikt uppfyller de harmoniserade standarderna: UNE-EN ISO 12100:2012/EN ISO 14982:2009

Namn: MIKEL IRIZAR IGARZABAL
Befattning: TEKNISK CHEF

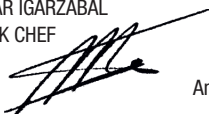

Antzuola, 19 november 2020

1 ANVENDELSESOMRÅDE

IK e 15 BS er en sprøjte til at bære på ryggen, batteridrevet og fremstillet med høje krav til kvalitet, robusthed, pålidelighed og sikkerhed. Dets brugervenlighed, den enkle vedligeholdelse og batterikapaciteten gør dette udstyr ideelt til påføring af de mest almindeligt anvendte kemikalier på områderne for rengøring og desinfektion, bekæmpelse af vira, epidemier og skadedyr. Anvend under ingen omstændigheder sprøjtet med syrer.

IK e 15BS omfatter elektronisk kontrol, der garanterer en HOMOGEN SPRØJTNING (arbejdstryk, dråbestørrelse og konstant volumen af sprøjtevæske) UNDER PÅFØRING i to forskellige arbejdspositioner: En højtrykspostion (HT), der er egnet til desinfektionsopgaver, hvor et større område skal behandles hurtigt, og en lavtrykspostion (LT), der er orienteret mod fokuserede anvendelser såsom skadedyrsbekæmpelse, hvor der er behov for større kontrol.



I betragtning af den store mangfoldighed af produkter på markedet kan Goizper ikke garantere udstyrets universelle anvendelighed. Under alle omstændigheder anbefales brugen af godkendte kemiske produkter. Som en orientering, bedes du tjekke tabellen over kemisk resistens (T.3).

	<p>Det er vigtigt, at denne manual læses og forstås, inden du begynder at bruge udstyret.</p> <p>Vær særlig opmærksom på udstyrets rengørings- og vedligeholdelsesråd for at sikre en længere levetid for sprøjten.</p> <p>Vær ligeledes opmærksom på sikkerhedsforskrifterne. Manglende overholdelse af instruktionerne og sikkerhedsadvarselne kan medføre alvorlig skade.</p> <p> Hvis de ikke overholdes, gør følgende symboler opmærksom på de situationer, som kan føre til sådanne konsekvenser.</p>
--	---

2 MONTERING OG OPSTART

- **MONTERING:** Ved montering skal du følge instruktionerne i billederne i afsnit [2.a].
 - Monter slangen på håndtaget, og skru sprøjtespidsen på håndtaget (Figur 2.1).
 - Vælg den dyse, der skal anvendes alt efter anvendelsen og skru den på sprøjtespidsen (Figur 2.2). For at vælge den optimale dyse i henhold til ANVENDELSEN se tabel 2.
 - Monter/Frakobl sprøjtespidsen fra/på tanken ved hjælp af dens sidegreb (Figur 2.3).
 - Apparatet er klar til brug. (Figur 2.4).
- **KONTROL:**
 - **Udstyr:** Kontrollér med vand, at udstyret er monteret korrekt, at det ikke er beskadiget og er i god stand.
 - **Batteri:** Sørg for, at batteriet er opladet inden hver arbejdsdag. Se afsnit 6 for at oplade batteriet. 6. Batteri.
 - **Kemisk produkt:** Tjek tabellen for kemisk resistens (T.3), for at se om det kemikalie, der skal bruges, er kompatibelt med enheden. For produkter, der er vanskelige at fortynde, anbefales det at præparere blandingen på forhånd i en separat beholder.
- **OPSTART:** For at starte, følg instruktionerne på billederne i afsnittet [2.b].
 - Sæt batteriet i en stikkontakt, indtil LED'en lyser grønt (Figur 2.5).
 - Fyld tanken med det kemikalie eller den fortynding, der skal bruges. For at gøre dette skal du som indikation bruge de linjer for litermål, der er markeret på selve tanken. (Figur 2.6).
 - Fastgør batteriet til tanken i den passende position (Figur 2.7).
 - Placer tanken på ryggen, og juster stropperne (Figur 2.8).
 - Vælg sprøjtens arbejdsposition (Figur 2.9). Denne position skal vælges i henhold til anvendelsen og den dyse, der skal bruges. Se tabel 1 for dette.
 - Betjen håndtaget for at sprøjte (Figur 2.10).
 - Når jobbet er afsluttet, skal du sætte hastighedsknappen i OFF-tilstand (Figur 2.11).
- **SLUKKE FOR UDSYRET:** Udstyret er udstyret med en trykafbryder, som stopper motoren, når håndtaget slippes, men udstyret er stadig tændt. Hvis du vil slukke helt for udstyret, skal du sætte afbryderen i OFF-position som vist på Figur 2.11.

FOR AT FORLÆNGE Udstyrets levetid skal du efter endt arbejdsdag slukke for hovedafbryderen, aktivere håndtaget for at frigive trykket fra det hydrauliske kredsløb og tage batteriet ud af udstyret.

3 RENGØRING OG OPBEVARING

DET ER VIGTIGT AT FØLGE RENGØRINGS- OG OPBEVARINGSPECIFIKATIONERNE FOR AT SIKRE KORREKT BRUG AF Udstyret OG FOR AT FORHINDRE DE SITUATIONER, DER ER BESKRIVET I AFSNIT 7. *TABEL OVER FEJLFINDING*

Følg specifikationerne i billederne i afsnit [3] for rengøring og opbevaring af udstyret.

- RENGØR ALTID udstyret før opbevaring eller efter brug (efterlad aldrig pumpen med kemikalier inde i mere end 8 timer). For en komplet rengøring, anvend udstyret med rent vand (Figur 3.1).
- For at udvide den korrekte drift- og brugstid for sprøjten er det vigtigt at bruge og rengøre filtre med en børste med rigeligt vand og aldrig skarpe genstande. For at gøre dette skal batteriet først afmonteres (Figur 3.2). Se placeringen af filtre på Figur 3.3. Sugefilteret, ref. 1251, rengøres ved at trække i filteret. Det må aldrig adskilles ved at skrue det af.
- Ved udvendig rengøring af udstyret skal du bruge en fugtig klud med mild sæbe. Rengør aldrig med trykvand.
- Opbevar udstyret tomt og utilgængeligt for børn på et rent, tørt sted væk fra direkte sollys og stærk varme eller kulde (mellem 5 °C og 30 °C) (Figur 3.4). (Se opbevaring af batteri i afsnit 6. Batteri).

4 VEDLIGEHOLDELSE

DET ER VIGTIGT AT UDFØRE VEDLIGEHOLDELSE PÅ Udstyret OG FØLGE INDIKATIONERNE FOR AT SIKRE Udstyrets korrekte funktion, forlænge dets levetid og undgå de hændelser, der er sammenfattet i afsnit 7. *SKEMA OVER LØSNINGER.*

- **KONTROL:** Inden apparatet tages i brug efter en lang periode, anbefales det at udføre verificering med vand. Hvis det er beskadiget, skal du reparere det med originale reservedele.
- **FORLÆNGET LEVETID FOR PAKNING:** Smør de bevægelige dele regelmæssigt (Figur 4.1).
- **KALIBRERING AF DYSE:** Før hver brug skal du kontrollere dysens tilstand og udskifte den i tilfælde af betydelig slitage. (Figur 4.2).
- **BATTERI:** Se afsnit 6 Batteri for flere oplysninger om vedligeholdelse af batteriet.

5 SIKKERHEDSFORORDNINGER



- Europæisk lovgivning kræver, at brugeren har modtaget den nødvendige uddannelse til brug, rengøring og vedligeholdelse af denne type produkter og udstyr samt har forstået de involverede farer.
- Brug ikke elektrisk udstyr i eksplosiv atmosfære eller i nærheden af brandfarlige stoffer.
- Udsæt ikke det elektriske udstyr for vand eller høj luftfugtighed.
- Udstyret må ikke ændres eller modificeres. Udstyret må ikke anvendes, hvis det er beskadiget, deformeret eller ændret fra dets oprindelige form.
- Læs omhyggeligt det kemiske produkts etiket og følg de instruktioner og doser, der er anbefalet af producenten.
- Sprøjt ikke op mod vinden eller på meget blæsende dage.
- Sprøjt ikke på mennesker, dyr eller elektriske installationer.
- Undgå forurening af jord og vandveje. Overhold producentens anbefalinger og gældende lovgivning ved bortskaffelse af tomme beholdere og forældede produkter.
- STATEN CALIFORNIEN – FORSLAG 65 – ADVARSEL: Dette produkt kan udsætte dig for et eller flere kemikalier, herunder bly, et kemikalie som, staten Californien anerkender, kan forårsage kræft og fødsels- eller reproduktive defekter. Vask dine hænder efter brug. Yderligere oplysninger www.p65warnings.ca.gov

PERSONLIG SIKKERHED

- Brug personlige værnemidler, som f.eks. beskyttelsesbriller, masker, sikkerhedssko, passende tøj og handsker.
- Brug ikke udstyret, hvis du er træt eller under påvirkning af stoffer, alkohol eller medicin.
- I tilfælde af forgiftning skal du kontakte din læge og have den kemiske produktbeholder eller etiket til rådighed.
- Undlad at spise, drikke og ryge under hele sprøjtningprocessen (klargøring, sprøjtning, rengøring osv.)
- Afbryd batteriet og gør udstyret sikkert, før der foretages justeringer, udskiftning af tilbehør, transport (enten ved at bære det eller i et køretøj), løft eller opbevaring.

BATTERIET ER EN MEGET SENSITIV KOMPONENT. OVERHOLD DE FØLGENDE ADVARSLER FOR AT UNDGÅ EKSPLOSIONSRISIKO, BRAND ELLER ALVORLIG TILSKADEKOMST OG FOR AT FORLÆNGE Udstyrets LEVETID.

OPLADNING

- Genoplad kun med opladeren fra producenten og i henhold til Figur 2.5.
- Oplad ikke ved brug af en cigarett lighter.
- Opladeren har en LED-indikator. Den røde LED-farve angiver, at batteriet oplades. Når batteriet er fuldt opladet, bliver LED'en grøn.
- Hvis udstyrets røde pilotlampe lyser under behandlingen, betyder det, at batteriet næsten er tomt, og at det skal oplades.
- Tilslut kun opladeren indendørs på et tørt sted, der er utilgængeligt for børn. Oplad i omgivelser med temperatur på mellem 5 °C og 45 °C og 65 % relativ luftfugtighed.
- Brug ikke opladeren i eksplosive omgivelser.
- Tilslut eller tag aldrig opladeren ud med våde hænder.
- Stop opladningen, hvis opladningen ikke er fuldført inden for den angivne tid.

OPBEVARING

- Opbevar udstyret på et rent, tørt sted uden ætsende gasser og væk fra direkte sollys og stærk varme eller kulde. Det anbefales at opbevare sprøjten ved temperatur på mellem 10 °C og 25 °C i omgivelser med relativ luftfugtighed under 65 %. Aldrig ved temperaturer over 60 °C.
- Under lange opbevaringsperioder anbefales det at oplade batteriet hver 6. måned.
- Opbevares utilgængeligt for børn.

SIKKERHED

- Brug de specielt angivne batterier.
- Brug ikke batterier, der er beskadiget eller blevet ændret.
- Udsæt ikke batteriet for ild eller for høje temperaturer.
- Efterlad, oplad eller brug ikke batterierne i bilen eller lignende steder, hvor temperaturen kan nå op på 60 °C.
- Udsæt ikke batteriet for vand eller høj luftfugtighed.
- Åbn aldrig batteriet.
- Lad ikke nogen lækage af batterivæske komme i kontakt med din hud eller øjne. Hvis det sker, skal du rengøre med koldt vand og straks kontakte en læge.
- Placér ikke batteriet ved siden af metalgenstande såsom nøgler, mønter, skruer, da det kan medføre kortslutning mellem terminalerne.
- Kortslut ikke terminalerne med et metalobjekt med vilje.
- Hvis batteriet er snævset, skal du tørre det af med en tør klud, inden du bruger batteriet. Aldrig med et metalobjekt.
- Udskift batteriet, når opladningstiden er meget lavere end sædvanligt.



Kassér ubrugbare batterier ved at indlevere dem til et autoriseret affaldsopsamlingssted.

TABEL OVER FEJLFINDING

IDENTIFICERET PROBLEM	PUNKTER, DER SKAL KONTROLLERES	HANDLINGER, DER SKAL UDFØRES
Motoren starter ikke.	Afbryderen er slukket.	Tænd for afbryderen til arbejdsposition
	Batteriet er ikke tilsluttet.	Tilslut batteriet
	Batteriet er dødt.	Genoplad batteriet
	Kontrollér, om pumpen eller elektronikken er beskadiget.	Kontakt forhandleren
Batteriet oplades ikke, eller dets ydelse er blevet forringet.	Kontrollér, at opladeren er den originale oplader og fungerer korrekt. Kontrollér afsnittet om opladning af batteriet.	Udskift opladeren, hvis den ikke virker
	Batteriet er gammelt. Dens levetid nærmer sig slutningen af forventet levetid (batterilevetid <65% af nominel)	Udskift batteriet
	Batteriet er nyt	Kontakt forhandleren

Motoren kører, men den sprøjter ikke	Rens det hydrauliske kredsløb	Løft apparatet til bordhøjde og sæt håndtaget i en lavere højde, mens apparatet er tændt og håndtaget aktiveret. Hold denne position i nogle sekunder. Gør det altid med vand
Motoren fungerer, men sprøjten når ikke trykket, eller sprøjtningen er uregelmæssig.	Kontrollér mængden af væske i sprøjten	Fyld sprøjten med det produkt, der skal sprøjtes
	Rengøring af tankens sugefilter (ref. 1251)	Rengør filtret om nødvendigt
	Hydrauliske forbindelser og lækager	Stram om nødvendigt alle forbindelser og led
	Luft i det hydrauliske kredsløb	Stop motoren, og genstart udstyret for at sprøjte i et par sekunder med sprøjtespidsen opad og tag de nødvendige sikkerhedsforanstaltninger
	Dysens tilstand	Udskift dysen, hvis der opstår skade, eller der ses væsentlig slitage.
	Kontroller, om pumpen eller elektronikken er beskadiget	Kontakt forhandleren
Motoren stopper ikke, når håndtaget slippes.	Kontrollér mængden af væske i sprøjten	Fyld sprøjten med det produkt, der skal sprøjtes
	Rengøring af tankens sugefilter (ref. 1251)	Rengør filtret om nødvendigt
	Luft i det hydrauliske kredsløb	Stop motoren, og genstart udstyret for at sprøjte i et par sekunder med sprøjtespidsen opad og tag de nødvendige sikkerhedsforanstaltninger
	Hydrauliske forbindelser og lækager	Stram om nødvendigt alle forbindelser og led
	Kontrollér, om pumpen er beskadiget	Kontakt forhandleren
Håndtaget lukkes ikke.	Tilstanden af leddene	Skift og smør leddene eller filteret med leddene.
Motoren kører intermitterende ved sprøjtning.	Rengøring af dysen, dens filter og håndtagsfilter. [3.3]	Rengør filtrene om nødvendigt

8

GARANTI

- Vores produkter har garanti i en bestemt periode i henhold til gældende lovgivning i hvert land fra købsdatoen fra brugeren, mod enhver fabrikations- eller materialefejl.
- Garantien er strengt begrænset til gratis udskiftning af dele, der er anerkendt som defekte af vores tjenester. Garantien gælder ikke, når der forefindes ukorrekt brug af vores materialer, afmontering og/eller ændringer af vores apparater, og for de dele med normal brug og slid, der kræver vedligeholdelse. Garantien gælder ikke i tilfælde af uagtsomhed, hensynsløshed og utilsigtet brug af materiellet.
- Forsendelses- og transportomkostningerne for de dele, der er under garanti, samt arbejdstiden, der ikke udføres på vores anlæg, skal betales af brugeren.
- For at gøre garantien effektiv skal du, med portoen betalt, sende os den del, der er genstand for reklamationen sammen med fakturaen eller købskvitteringen.

9

OVERENSSTEMMELSESERKLÆRING

Virksomheden **GOIZPER S. Coop.** C/Antigua 4, 20577 ANTZUOLA (GUIPUZCOA) SPANIEN erklærer som den eneste ansvarlige at maskinen **IK e 15 BS (8.30.75 / 8.30.75.1 / 8.30.75.2)** er fremstillet i overensstemmelse med de retningslinjer, der fremgår af styringssystemet **ISO 9001** og at den strengt overholder de harmoniserede normer: UNE-EN ISO 12100:2012/ EN ISO 14982:2009

Navn: MIKEL IRIZAR IGARZABAL

Stilling: TEKNISK DIREKTØR

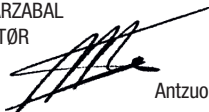

Antzuola, 19. november 2020



1 KÄYTTÖKOhteet

IK e 15 BS on akkukäyttöinen reppuruisku, joka on valmistettu korkeiden laatu-, kestävyys-, luotettavuus- ja turvallisuusvaatimusten mukaisesti. Helppokäyttöisyys, huollon yksinkertaisuus ja akun käyttöikä tekevät laitteesta ihanteellisen yleisesti käytettyjen kemikaalien levittämiseen puhdistus-, virus-, epidemia- ja tuholaistorjunta-alueilla. Älä ruiskuta missään olosuhteissa, joissa esiintyy happoja.

IK e 15BS -laitteessa on elektroninen ohjaus, joka takaa TASAISEN RUISKUTUKSEN (käyttöpaine, tippakoko ja ruiskutetun nesteen vakioilavuus) LEVITYKSEN AIKANA kahdessa eri työskentelyasennossa: Korkeapaineinen (HP) asento, joka soveltuu desinfiointityöhön, jossa on ruiskutettava suurempi pinta-ala nopeasti, ja toinen matalapaineinen (LP) asento, joka on suunnattu kohdennettuihin levytyksiin, kuten tuholaistorjuntaan, missä tarvitaan tarkempaa ohjausta.



Markkinoilla on suuri valikoima erilaisia tuotteita, joten Goizper ei voi taata laitteiden yleistä sopivuutta. Joka tapauksessa on suositeltavaa käyttää hyväksytyjä kemiallisia tuotteita. Katso ohjeet kemiallisen kestävyuden taulukosta (T.3).

	<p>On tärkeää, että tämä käsikirja luetaan ja ymmärretään ennen laitteen käytön aloittamista. Kiinnitä erityistä huomiota laitteiden puhdistus- ja huolto-ohjeisiin, ruiskun pidennetyin käyttöön säilyttämiseksi.</p> <p>Kiinnitä vastaavasti erityistä huomiota turvallisuusmääräyksiin. Ohjeiden ja turvallisuusvaroitusten noudattamatta jättäminen voi aiheuttaa vakavia vammoja</p> <p> Seuraava symboli auttaa tunnistamaan tilanteet, joissa noudattamatta jättäminen voi johtaa tällaisiin seurauksiin.</p>
--	---

2 KOKOAMINEN JA KÄYNNISTYS

- **KOKOAMINEN:** Kokoamista varten, noudata osan [2.a] valokuvissa annettuja ohjeita.
 - Kiinnitä letku kahvaan ja ruuvaa varsi kahvaan (kuva 2.1).
 - Valitse käytettävä suutin levytyksen mukaan ja ruuvaa se varteen (kuva 2.2). Katso taulukosta 2 valitaksesi optimaalinen suutin levytyksen mukaan.
 - Kiinnitä varsi säiliöön/irrota varsi säiliöstä käyttämällä sen sivukädensijoja (kuva 2.3).
 - Laite on käyttövalmis. (kuva 2.4).
- **VARMISTUS:**
 - **Laitteisto:** Varmista vettä käyttämällä, että laite on koottu oikein, ettei se ole vioittunut ja että se on kunnossa.
 - **Akku:** Ennen kutakin työpäivää, varmista akun lataus. Akun lataamiseksi, ks. osa 6. Akku.
 - **Kemiallinen tuote:** Tarkista kemikaalien kestävyystaulukosta (T.3), että käytettävä kemikaali on yhteensopiva laitteen kanssa. Vaikeasti laimennettavia tuotteita varten, on suositeltavaa valmistaa seos etukäteen erillisessä säiliössä.
- **KÄYNNISTYS:** Käynnistä noudattamalla osion [2.b] kuvien ohjeita.
 - Kytke akku pistorasiaan, kunnes merkkivalo muuttuu vihreäksi (kuva 2.5).
 - Täytä säiliö käytetyllä kemikaalilla tai laimennetulla seoksella. Käytä ohjeena säiliöön merkittyjä litraviivoja (kuva 2.6).
 - Kiinnitä akku sille sopivaan asentoon säiliössä (kuva 2.7).
 - Aseta säiliö selkään ja säädä hihnat (kuva 2.8).
 - Valitse ruiskun työasento (kuva 2.9). Tämä asento on valittava levytyksen ja käytettävän suuttimen mukaan. Katso tämä taulukosta 1.
 - Ruiskuta käyttämällä kahvaa (kuva 2.10).
 - Kun työ on valmis, aseta nopeuspainike OFF-tilaan (kuva 2.11).
- **LAITTEISTON KYTKENTÄ POIS PÄÄLTÄ:** Laite on varustettu painekytkimellä, joka pysäyttää moottorin kahvan tullessa vapautetuksi, mutta laitteiston ollessa yhä kytkettynä päälle. Kytkeäksesi laitteen täysin pois päältä, aseta kytkin POIS PÄÄLTÄ -asentoon kuva 2.11 mukaisesti.

LAITTEISTON KÄYTTÖIÄN PIDENTÄMISEKSI, KÄÄNNÄ TYÖPÄIVÄN PÄÄTTEEKSI PÄÄKYTKIN POIS PÄÄLTÄ, AKTIVOI KAHVA VAPAUTTAAKSESI PAINEN HYDRAULISESTA PIIRISTÄ JA POISTA AKKU LAITTEESTA.

3

PUHDISTUS JA SÄILYTYS

ON TÄRKEÄÄ NOUDATTAA PUHDISTUS- JA SÄILYTYSMÄÄRITYKSIÄ LAITTEEN OIKEAN KÄYTÖN VARMISTAMISEKSI JA OSASSA 7 MAINITTUJEN VAIKUTUSTEN ESTÄMISEKSI. *VIANMÄÄRITYSTALUKKO*

Noudata osan [3] valokuvien määräytyksiä laitteen puhdistusta ja säilytystä varten.

- PUHDISTA LAITTEET AINA ennen varastointia tai käyttöä (älä koskaan jätä pumpun sisään kemikaaleja yli 8 tunniksi). Tee repun kokonaisvaltainen puhdistus käyttämällä puhdasta vettä (kuva 3.1).
- Laajentaaksesi oikeaa käyttöä ja ruiskun käyttöikä, on tärkeää käyttää ja puhdistaa suodattimella käyttäen harjaa suurella määrällä vettä, ei koskaan teräviä esineitä. Irrota tätä varten ensin akku (kuva 3.2). Ks. suodattimien paikka kuva 3.3. Imusuodattimen puhdistamiseksi viite 1251, suodatin tulee purkaa vetämällä se irti, purkamista ei koskaan pidä suorittaa ruuvaamalla sitä auki.
- Laitteiston sisäpuolen puhdistamiseksi, käytä kosteaa liinaa neutraalilla saippualla. Älä koskaan puhdistaa paineistetulla vedellä.
- Säiliö laitteisto tyhjänä ja poissa lasten ulottuvilta puhtaassa, kuivassa paikassa, poissa suorasta auringonvalosta ja liiallisesta kuumuudesta ja kylmyydestä (5 - 30°C välillä) (kuva 3.4). (Ks. akun säilytysohje osassa 6. Akku).

4

HUOLTO

ON TÄRKEÄÄ HUOLTAA LAITTEITA JA NOUDATTAA OHJEITA LAITTEIDEN OIKEAN KÄYTÖN TAKAAMISEKSI, NIIDEN KÄYTTÖIÄN PIDENTÄMISEKSI JA OSIOSSA 7 MAINITTUJEN TAPAHTUMIEN VÄLTÄMISEKSI. RATKAISUTALUKKO.

- **VARMISTUS:** Ennen laitteen käyttöä pitkän ajan jälkeen, on suositeltavaa tarkistaa se vedellä. Jos se on vaurioitunut, korjaa se käyttämällä alkuperäisiä varaosia.
- **PIDENNÄ TIIVISTEEN KÄYTTÖIKÄÄ:** Voitele liikkuvat osat säännöllisesti (kuva 4.1) .
- **SUUTTIMEN KALIBROINTI:** Tarkista ennen jokaista käyttöä suuttimen kunto ja vaihda se, jos huomaat siinä merkittäviä kulumisvaurioita (kuva 4.2).
- **AKKU:** Akun huoltoa varten, ks. osa 6. Akku.

5

TURVALLISUUSÄÄNNÖKSET



- Eurooppalaisessa lainsäädännössä edellytetään, että käyttäjä on saanut tarvittavan koulutuksen tämäntyyppisten tuotteiden ja laitteiden käytön, puhdistuksen ja kunnossapidon osalta sen lisäksi, että hän on ymmärtää niihin liittyvät vaarat.
- Älä käytä sähkölaitteita räjähdysvaarallisissa tiloissa tai samassa tilassa palavien aineiden kanssa.
- Älä altista sähkölaitetta vedelle tai korkealle kosteudelle.
- Älä muunna laitetta. Älä käytä, jos se on vahingoittunut, vääristynyt tai sen muoto muuttunut alkuperäisestä.
- Lue tarkasti kemiallisen tuotteen etiketti ja noudata valmistajan suosittelemia esirekisteröintejä ja annostuksia.
- Älä ruiskuta tuulta vastaan tai erittäin tuulisina päivinä.
- Älä ruiskuta ihmisiin, eläimiin tai sähköasennuksiin.
- Vältä maaperän ja vesistöjen saastumista. Tyhjiin astioiden ja vanhentuneiden tuotteiden hävittämisessä on noudatettava valmistajan suosituksia ja voimassa olevaa lainsäädäntöä.
- KALIFORNIAN OSAVALTIO - EHDOTUS 65 - VAROITUS: Tämä tuote voi altistaa sinut yhdelle tai useammalle kemikaalille, mukaan lukien lyijy, jonka Kalifornian osavaltio on tunnustanut syöpää ja syntymävikoja mahdollisesti aiheuttavaksi kemikaaliksi. Pese kätesi sen käytön jälkeen. Lisätietoja osoitteessa www.p65warnings.ca.gov

HENKILÖKOHTAINEN TURVALLISUUS

- Käytä henkilökohtaisia suojavarusteita, kuten suojalaseja, kasvosuojia, turvajalkineita, sopivia vaatteita ja käsineitä.
- Älä käytä laitetta väsyneenä tai huumeiden, alkoholin tai lääkkeiden vaikutuksen alaisena.
- Myrkytysoireiden yhteydessä ota yhteys lääkäriin, pidä kemikaalikutelo tai etiketti käsillä.
- Älä syö, juo tai tupakoi koko ruiskutusprosessin aikana (valmistelu, ruiskutus, puhdistus jne.)
- Irrota akun varusteet ja kiinnitä laite ennen seuraavia: muutosten tekeminen, lisävarusteiden vaihto, kuljetus (henkilökohtaisesti tai ajoneuvolla), nosto tai varastointi.

AKKU ON ERITTÄIN HERKKÄ KOMPONENTTI. NOUDATA SEURAAVIA VAROITUKSIA, JOTTA VÄLTETÄÄN RÄJÄHTÄMISEN, TULIPALON TAI VAKAVAN VAMMAN RISKIT JA PIDENNETÄÄN SEN KÄYTTÖIKÄÄ.

LATAUS

- Lataa vain valmistajan toimittamalla laturilla ja kuva 2.5. mukaisesti.
- Älä lataa tupakansytyntintä käyttämällä.
- Laturissa on LED-merkkivalo. Punainen LED-merkkivalo osoittaa, että akkua ladataan. Kun akku on ladattu täyteen, LED-merkkivalo muuttuu vihreäksi.
- Jos laitteen punainen merkkivalo palaa käsittelyn aikana, tämä tarkoittaa sitä, että latauksen taso on alhainen ja se on ladattava.
- Liitä laturi vain sisätiloihin, kuivaan paikkaan ja lasten ulottumattomiin. Lataa ympäristöissä, joissa lämpötila on 5 - 45°C, 65 % suhteellista kosteutta.
- Älä käytä laturia räjähdysalttiissa ympäristöissä.
- Älä koskaan kytke tai irrota laturia märin käsin.
- Pysäytä lataus, jos latausta ei ole suoritettu määritetyn ajan kuluessa.

SÄILYTYS

- Säilytä puhtaassa, kuivassa paikassa, vapaa syövyttävistä kaasuista ja poissa suorasta auringonvalosta ja liiallisesta kuumuudesta tai kylmästä. Suosittelemme säilyttämään lämpötilassa välillä 10 - 25°C ympäristöissä, joissa suhteellinen kosteus on alle 65 % suhteellista kosteutta. Ei koskaan lämpötiloissa, jotka ylittävät 60°C.
- Pitkien säilytysjaksojen aikana, akun latausta suositellaan aina 6 kuukauden välein.
- Pidä poissa lasten ulottuvilta.

TURVALLISUUS



- Käytä erityisesti määritettyjä akkuja.
- Älä käytä akkuja, jotka ovat vahingoittuneita tai muunnettuja.
- Älä altista akkua tulelle tai liiallisille lämpötiloille.
- Älä jätä, lataa tai käytä akkua autossa tai muussa paikassa, jossa lämpötila voi nousta tasolle 60°C.
- Älä altista akkua vedelle tai korkealle kosteudelle.
- Älä koskaan avaa akkua.
- Älä salli minkään akun vuodon tulla kosketuksiin ihon tai silmien kanssa. Jos näin tapahtuu, puhdista kylmällä vedellä ja ota välittömästi yhteys lääkäriisi.
- Älä sijoita akkua metalliesineiden, kuten avainten, kolikoiden, ruuvien ympärille, jotka voivat aiheuttaa oikosulun napojen välillä.
- Älä oikosulje liittimiä metalliesineellä tarkoituksella.
- Jos akun napa on laikainen, pyyhi se puhtaalla ja kuivalla liinalla ennen akun käyttöä. Ei koskaan metallisella esineellä.
- Vaihda akku kun sen latausaika on huomattavasti pidempi kuin tavallisesti.



Hävitä käyttämättömät akut toimittamalla ne valtuutettuun jätteenkeräyspaikkaan.

VIANMÄÄRITYSTALUKKO

TUNNISTETTU ONGELMA	VARMISTETTAVAT KOHDAT	SUORITETTAVAT TOIMENPITEET
Moottoria ei voida käynnistää.	Kytkin on kytketty pois päältä.	Käännä kytkin työskentelyasentoon.
	Akkua ei ole liitetty.	Liitä akku
	Akku on kulutettu loppuun.	Lataa akku
	Tarkista, ovatko pumppu ja elektroniikka vaurioituneita.	Ota yhteyttä jakelijaan
Akku ei lataudu tai sen autonomiaa on vähennetty.	Laturi on alkuperäinen laturi ja toimii oikein. Tarkista akun latausosa.	Vaihda laturi, mikäli se ei toimi
	Akku on vanha. Sen käyttöikä lähestyy loppuaan (akun käyttöikä <65 % nimellisarvosta)	Vaihda akku
	Akku on uusi	Ota yhteyttä jakelijaan

Moottori on käynnissä, mutta se ei suihkuta	Puhdista hydraulipiiri	Nosta laite pöydän korkeudelle ja aseta kahva alemmalle korkeudelle, kun laite on kytketty päälle ja kahva on aktivoitu. Pidä tämä asento muutaman sekunnin ajan. Tee se aina vedellä
Moottori toimii, mutta ruiskutus ei saavuta haluttua painetta tai ruiskutus on epäsäännöllistä.	Nesteen määrä ruiskussa	Täytä ruiskutin ruiskutettavalla tuotteella
	Säiliön imusuodattimen puhdistus (viite 1251)	Puhdista suodatin tarpeen vaatiessa
	Hydrauliset liittännät ja vuodot	Kiristä kaikkia niveliä tarpeen vaatiessa
	Ilma hydraulisessa piirissä	Pysäytä moottori ja käynnistä laite uudelleen ruiskuttaaksesi muutaman sekunnin ajan suuttimen ollessa suunnattuna ylöspäin. Noudata tarvittavia varotoimia
	Suuttimen kunto	Vaihda suutin, mikäli vahingoittumista tai merkittävää kulumista ja rikkoutumista havaitaan.
	Tarkista, ovatko pumppu tai elektroniikka vaurioituneita.	Ota yhteyttä jakelijaan
Moottori ei pysähdy, kun kahva vapautetaan.	Nesteen määrä ruiskussa	Täytä ruiskutin ruiskutettavalla tuotteella
	Säiliön imusuodattimen puhdistus (viite 1251)	Kiristä kaikkia niveliä tarpeen vaatiessa
	Ilma hydraulisessa piirissä	Pysäytä moottori ja käynnistä laite uudelleen ruiskuttaaksesi muutaman sekunnin ajan suuttimen ollessa suunnattuna ylöspäin. Noudata tarvittavia varotoimia
	Hydrauliset liittännät ja vuodot	Kiristä kaikkia niveliä tarpeen vaatiessa
	Tarkista onko pumppu vahingoittunut	Ota yhteyttä jakelijaan
Kahva ei sulkeudu.	Liitosten kunto	Vaihda ja rasvaa nivelet tai suodattimet niveliillä.
Moottori käy väliaikaisesti ruiskutuksen aikana.	Suuttimen, sen suodattimen ja kahvasuodattimen puhdistus. [3.3]	Puhdista suodattimet tarpeen vaatiessa

8

TAKUU

- Tuotteillamme on kunkin maan voimassa olevan lainsäädännön mukaisen ajanjakson pituinen takuu käyttäjän ostopäivästä alkaen, jos laitteessa esiintyy valmistus- tai materiaaliveitettä.
- Takuu rajoittuu tiukasti niiden osien ilmaiseen vaihtoon, jotka palvelumme ovat tunnustaneet viallisiksi. Takuu ei ole voimassa, jos materiaaleja käytetään väärin, laitteitamme puretaan ja/tai muokataan, eikä takuu kata huoltoa vaativien osien normaalin käytön kulumista. Takuuta ei sovelleta huolimattomuudesta, piittaamattomuudesta tai materiaalin irrationaalista käytöstä johtuvissa tapauksissa.
- Käyttäjän vastuulla on takuun alaisten osien toimitus- ja kuljetuskustannukset sekä valmistuksen ulkopuolinen työvoima.
- Takuun täyteenpanemiseksi sinun on lähetettävä meille korvausvaatimuksen kohteena oleva kappale yhdessä laskun tai ostokuitin kanssa ja maksettava postimaksu.

9

VAATIMUSTENMUKAISUUSVAKUUTUS

Yritys **GOZPER S. Coop.** C/Antigua 4, 20577 ANTZUOLA (GUIPUZCOA) ESPANJA vakuuttaa täysin omalla vastuullaan, että **IK e 15 BS (8.30.75 / 8.30.75.1 / 8.30.75.2)** on valmistettu noudattaen **ISO 9001** hallintajärjestelmän määrittelemiä suosituksia ja noudattaen tiukasti yhdenmukaistettuja standardeja: UNE-EN ISO 12100:2012 / EN ISO 14982:2009

Nimi: MIKEL IRIZAR IGARZABAL

Toimenkuva: TEKNINEN JOHTAJA

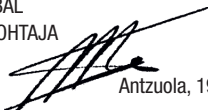

Antzuola, 19.11.2020

1 ОБЛАСТЬ ПРИМЕНЕНИЯ

IK e 15 BS представляет собой ранцевый пульверизатор на аккумуляторных батареях, произведенный в соответствии с высокими стандартами качества, прочности, надежности и безопасности. Легкость обращения с ним, простота в обслуживании и длительный срок службы аккумулятора делают данное устройство пригодным для работы с химическими веществами, наиболее часто используемыми в области клининга, борьбы с вирусами, мероприятиях по борьбе с эпидемиями и борьбе с вредителями. Ни в коем случае не использовать пульверизатор в работе с кислотами.

IK e 15BS оснащен системой электронного контроля, обеспечивающей РАВНОМЕРНОСТЬ РАСПЫЛЕНИЯ (рабочее давление, размер капли и постоянный объем распыляемой жидкости) ПРИ РАБОТЕ в различных рабочих положениях: Положение высокого давления (HP), подходящее для работ по дезинфекции, где требуется быстро обработать значительную площадь, и положение низкого давления (LP), предназначенное для очаговых работ, таких как борьба с вредителями, при которых требуется повышенный контроль.



Ввиду огромного разнообразия имеющейся на рынке продукции, компания Goizper не может гарантировать универсальную совместимость своего оборудования. В любом случае рекомендуется использовать химическую продукцию, прошедшую процедуру омологации. В качестве ориентира см. таблицу устойчивости к химическому воздействию (Т.3).

	<p>Важно, чтобы это Руководство было прочитано и понято до начала использования оборудования. Обратите особое внимание на очистку оборудования и советам по техническому обслуживанию оборудования с тем, чтобы обеспечить длительный срок службы распылителя. Соответствующим образом обратите особое внимание на правила безопасности. Несоблюдение инструкций и предупреждений о безопасности может привести к серьезным травмам.</p> <p> Следующий символ помогает распознать ситуации, которые, в случае их несоблюдения, могут привести к таким последствиям.</p>
--	---

2 СБОРКА И ЗАПУСК

- **СБОРКА:** Для сборки следуйте инструкциям, приведенным на фотографиях в Разделе [2.a].
 - Присоедините шланг к черенку и привинтите штырь к черенку (рисунок 2.1).
 - Выберите насадку в зависимости от вида работ и привинтите ее к штырю (рисунок 2.2). Для оптимального выбора насадки в зависимости от вида работ сверьтесь с таблицей 2.
 - Присоедините/отсоедините штырь к/от резервуара, используя боковые захваты на нем (рисунок 2.3).
 - Устройство готово к использованию (рисунок 2.4).
- **ВЕРИФИКАЦИЯ:**
 - **Устройство:** Проверьте водой, что оборудование собрано правильно, что оно не повреждено и находится в хорошем рабочем состоянии.
 - **АККУМУЛЯТОРНАЯ БАТАРЕЯ:** Перед началом каждого рабочего дня убедитесь, что аккумулятор заряжен. По зарядке аккумулятора см. Раздел 6.
 - **ХИМИЧЕСКИЙ ПРОДУКТ:** Проверьте по таблице устойчивости к химическому воздействию (таб. 3), совместимо ли используемое химическое вещество с устройством. Для труднорастворимых продуктов рекомендуется предварительно приготовить смесь в отдельном контейнере.
- **ЗАПУСК:** Для начала работы следуйте указаниям на рисунках раздела [2.b].
 - Подсоедините аккумулятор к электрической розетке, дождитесь, пока индикатор загорится зеленым (рисунок 2.5).
 - Заполните резервуар необходимым химическим веществом или раствором. Для этого используйте в качестве ориентира разметку литража на резервуаре (рисунок 2.6).
 - Подсоедините аккумулятор к резервуару в необходимой вам позиции (рисунок 2.7).
 - Разместите устройство за спиной и отрегулируйте ремни (рисунок 2.8).
 - Выберите рабочее положение пульверизатора (рисунок 2.9). Выбор положения определяется типом работ и используемой насадкой. Для этого сверьтесь с таблицей 1.
 - Для распыления активируйте черенок (рисунок 2.10).
 - После завершения работы установите кнопку скорости в положение OFF (рисунок 2.11).

- **ВЫКЛЮЧЕНИЕ ОБОРУДОВАНИЯ:** Оборудование оснащено реле давления, которое останавливает двигатель при отпуске ручки, но оборудование все еще включено. Для полного отключения оборудования установите переключатель в положение OFF в соответствии с Рисунком 2.11.

ДЛЯ ПРОДЛЕНИЯ СРОКА СЛУЖБЫ ОБОРУДОВАНИЯ В КОНЦЕ РАБОЧЕГО ДНЯ ОТКЛЮЧИТЕ ГЛАВНЫЙ ВЫКЛЮЧАТЕЛЬ, АКТИВИЗИРУЙТЕ РУЧКУ ДЛЯ ВЫПУСКА ДАВЛЕНИЯ ИЗ ГИДРАВЛИЧЕСКОЙ ЦЕПИ И УДАЛИТЕ БАТАРЕИ ИЗ КОМПЛЕКТА ОБОРУДОВАНИЯ.

3 ОЧИСТКА И ХРАНЕНИЕ

ВАЖНО СОБЛЮДАТЬ ТЕХНИЧЕСКИЕ СПЕЦИФИКАЦИИ ОЧИСТКИ И ХРАНЕНИЯ, А ИМЕННО ОБЕСПЕЧИТЬ ПРАВИЛЬНУЮ РАБОТУ ОБОРУДОВАНИЯ И ПРЕДОТВРАТИТЬ ИНЦИДЕНТЫ, ОПИСАННЫЕ В РАЗДЕЛЕ 7 ТАБЛИЦА УСТРАНЕНИЯ НЕПОЛАДОК

Следуйте спецификациям на фотографиях в Разделе [3] для очистки и хранения оборудования.

- **ВСЕГДА ПРОИЗВОДИТЕ ОЧИСТКУ** устройства перед помещением его на хранение или после его использования (никогда не оставляйте внутри насоса химические вещества более чем на 8 часов). Для полной очистки промойте ранец чистой водой (рисунок 3.1).
- Чтобы обеспечить правильную работу и продлить срок службы распылителя, важно использовать и очищать фильтры с помощью щетки с большим количеством воды, без использования острых предметов. Для этого сначала снимите аккумулятор (рисунок 3.2). См. Расположение фильтров на Рисунок 3.3. Для очистки фильтра всасывания см. 1251, фильтр отсоединяется после его вытягивания, никогда не отсоединяйте его выкручиванием.
- Для внешней очистки оборудования используйте влажную ткань с нейтральным мылом. Никогда не очищайте водой под давлением.
- Храните оборудование в недоступном для детей месте в чистом сухом месте, вдали от прямых солнечных лучей и избыточного тепла и холода (от 5 ° C до 30 ° C) (Рисунок 3.4). (См. «Хранение аккумулятора» в Разделе 6. АККУМУЛЯТОРНАЯ БАТАРЕЯ).

4 ОБСЛУЖИВАНИЕ

ВАЖНО ПРОИЗВОДИТЬ ТЕХНИЧЕСКОЕ ОБСЛУЖИВАНИЕ УСТРОЙСТВА И СЛЕДОВАТЬ ИНСТРУКЦИИ, ЧТОБЫ ОБЕСПЕЧИТЬ КОРРЕКТНОСТЬ ЕГО РАБОТЫ, ПРОДЛИТЬ СРОК СЛУЖБЫ И ИЗБЕЖАТЬ АВАРИЙ, ПЕРЕЧИСЛЕННЫХ В РАЗДЕЛЕ 7. ТАБЛИЦА УСТРАНЕНИЯ НЕПОЛАДОК.

- **ВЕРИФИКАЦИЯ:** Перед тем, как использовать устройство после длительного простоя, необходимо произвести проверку водой. В случае наличия повреждений отремонтируйте его перед использованием оригинальными запасными частями.
- **ПРОДЛИТЕ СРОК СЛУЖБЫ ПРОКЛАДКИ:** Регулярно смазывайте подвижные детали (Рисунок 4.1) .
- **КАЛИБРОВКА СОПЛА:** Перед каждым использованием проверяйте состояние насадки и заменяйте ее в случае наличия повреждений и значительного износа (рисунок 4.2).
- **АККУМУЛЯТОРНАЯ БАТАРЕЯ:** Техническое обслуживание аккумулятора см. В разделе 6. Аккумуляторная батарея.

5 ПРАВИЛА БЕЗОПАСНОСТИ

- Европейское законодательство требует, чтобы Пользователь получил необходимую подготовку для использования, очистки и обслуживания этого типа продуктов и оборудования в дополнение к пониманию связанных с этим рисков.
- Не используйте электрооборудование во взрывоопасных средах или в присутствии легковоспламеняющихся веществ.
- Не подвергайте электрооборудование воздействию воды или высокой влажности.
- Не изменяйте устройство. Не используйте в случае повреждения, деформирования или изменения изначальной формы.
- Внимательно прочитайте этикетку химического продукта и следуйте предварительным регистрациям и дозам, рекомендованным производителем.
- Не производите распыление против ветра или в ветреные дни
- Не производите распыление на людей, животных или электроустановок.
- Избегайте загрязнения почвы и водотоков. При удалении пустых контейнеров и отработанных продуктов соблюдайте рекомендации производителя и действующее законодательство.
- **ШТАТ КАЛИФОРНИЯ – ПРЕДЛОЖЕНИЕ 65 – ПРЕДУПРЕЖДЕНИЕ:** Данное устройство может подвергнуть вас воздействию одного или нескольких химических веществ, в том числе свинца, химического вещества, признанного штатом Калифорния канцерогенным и способным вызывать репродуктивные патологии. Вымойте руки после работы с устройством. Более подробная информация на сайте: www.p65warnings.ca.gov

- Используйте средства индивидуальной защиты, такие как защитные очки, маски, защитную обувь, соответствующую одежду и перчатки.
- Не используйте оборудование, если вы устали или находитесь под воздействием наркотиков, алкоголя или медикаментов.
- В случае отравления проконсультируйтесь с терапевтом / врачом, имея при себе контейнер или этикетку с химическим продуктом.
- Не принимайте пищу, напитки и не курите в течение всего процесса распыления (подготовка, распыление, чистка и т.д.)
- Отсоедините аккумуляторное оборудование и закрепите оборудование прежде, чем: внести любые изменения, произвести замену любых принадлежностей, транспортного средства (лично или в автомобиле), подъема или хранения.

АККУМУЛЯТОРНАЯ БАТАРЕЯ

АККУМУЛЯТОРНАЯ БАТАРЕЯ ОЧЕНЬ ЧУВСТВИТЕЛЬНОЙ. ПОДЧИНЯЙСЯ СЛЕДУЮЩИМ ПРЕДУПРЕЖДЕНИЯМИ, ЧТОБЫ ИЗБЕЖАТЬ РИСКА ВЗРЫВА, ПОЖАРА ИЛИ СЕРЬЕЗНОЙ ТРАВМЫ, И ОБЕСПЕЧИТЬ ДЛИТЕЛЬНЫЙ СРОК СЛУЖБЫ

ЗАРЯДКА

- Перезаряжайте только зарядным устройством, поставляемым Изготовителем, и согласно рисунок 2.5.
- Не заряжайте с помощью зарядного устройства прикуривателя.
- Зарядное устройство имеет светодиодный индикатор. Красный цвет светодиода указывает, что аккумулятор заряжается. Когда аккумулятор полностью заряжен, цвет светодиода меняется на зеленый.
- В процессе, если горит красный контрольный свет оборудования, это означает, что он имеет низкий уровень и что его необходимо перезарядить.
- Подключайте зарядное устройство только в закрытом помещении, в сухом месте, недоступном для детей. Зарядка в среде с температурой от 5 ° C до 45 ° C, 65% относительной влажности.
- Не используйте зарядное устройство во взрывоопасных средах.
- Никогда не подключайте и не отсоединяйте зарядное устройство влажными руками.
- Прекратите зарядку, если зарядка не завершена в течение указанного времени.

ХРАНЕНИЕ

- Хранить в чистом, сухом месте, пр отсутствии агрессивных газов и вдали от прямых солнечных лучей, избыточного тепла или холода. Рекомендуется хранить при температуре от 10 ° C до 25 ° C, в средах с относительной влажностью ниже 65% относительной влажности. Пределно при температурах, превышающих 60 ° C.
- Во время длительных периодов хранения рекомендуется заряжать аккумулятор каждые 6 месяцев.
- Хранить в недоступном для детей месте.

БЕЗОПАСНОСТЬ

- Используйте специально предназначенные аккумуляторы.
- Не используйте аккумуляторы, которые были повреждены или были модифицированы.
- Не подвергайте аккумулятор воздействию огня или чрезмерной температуры.
- Не оставляйте, не заряжайте и не используйте аккумуляторы в автомобиле или в подобных местах, где температура может достигать 60 ° C.
- Не подвергайте аккумулятор воздействию воды или высокой влажности.
- Никогда не открывайте аккумулятор.
- Не допускайте утечки жидкости для контакта с кожей или глазами. В случае проявления очистите холодной водой и немедленно обратитесь к терапевту / врачу.
- Не оставляйте аккумуляторную батарею рядом с металлическими предметами, такими как ключи, монеты, винты ... которые могут привести к короткому замыканию между клеммами.
- Не допускайте короткое замыкание клемм с металлическими предметами намеренно.
- Если клемма аккумулятора загрязнена, протрите ее сухой тканью перед использованием аккумулятора. Никогда с металлическим предметом.
- Заменяйте аккумулятор, когда время его зарядки намного меньше обычного.



Утилизируйте нерабочие батареи, отправляя их в официальный пункт сбора отходов.

ИДЕНТИФИЦИРОВАННАЯ ПРОБЛЕМА	ПУНКТЫ ДЛЯ ПРОВЕРКИ	ДЕЙСТВИЯ К ВЫПОЛНЕНИЮ
Двигатель не запускается.	Выключатель выключен.	Включите переключатель в рабочее положение
	Аккумулятор не подключен.	Подключите аккумулятор
	Батарея разряжена.	Перезарядите аккумулятор
	Проверьте, не повреждены ли насос и электроника.	Свяжитесь с дистрибьютором

Аккумулятор не заряжается или его автономия снижена.	Зарядное устройство является оригинальным зарядным устройством и работает правильно. Проверьте секцию зарядки аккумулятора.	Замените зарядное устройство, если оно не работает
	Батарея разряжена. Срок службы близок к концу (срок службы аккумулятора <65% от номинала)	Перезарядите аккумулятор
	Батарея разряжена.	Свяжитесь с дистрибьютором
Двигатель запущен, но система распыления не работает.	Прочистить гидравлический контур	Поднять устройство на высоту стола, активировать его и рукоятку, после чего установить рукоятку в нижнее положение. Удерживать рукоятку в этом положении в течение нескольких секунд. Всегда используйте для этого воду
Двигатель работает, но распыление не достигает уровня давления, или распыление нерегулярно.	Количество жидкости в распылителе	Заполните распылитель распыляемым продуктом
	Очистка всасывающего фильтра бака (см. 1251)	При необходимости очистите фильтр
	Гидравлические соединения и утечки	При необходимости затянуть любое соединение
	Воздух в гидравлическом контуре	Остановите электродвигатель и перезарядите устройство для распыления в течение нескольких секунд, направив штырь вверх и предприняв необходимые меры предосторожности
	Состояние сопла	Замените сопло, если повреждение осязательное, или заметен значительный износ.
	Проверьте, поврежден ли насос или электроника	Свяжитесь с дистрибьютором
Двигатель не останавливается при отпуске рукоятки.	Количество жидкости в распылителе	Заполните распылитель распыляемым продуктом
	Очистка всасывающего фильтра бака (см. 1251)	При необходимости очистите фильтр
	Воздух в гидравлическом контуре	Остановите электродвигатель и перезарядите устройство для распыления в течение нескольких секунд, направив штырь вверх и предприняв необходимые меры предосторожности
	Гидравлические соединения и утечки	При необходимости затянуть любое соединение
	Проверьте, поврежден ли насос	Свяжитесь с дистрибьютором
Ручка не закрывает.	Состояние соединениями	Замените и смажьте соединения или фильтр с соединениями.
При распылении электродвигатель работает с перебоями.	Очистка сопла, его фильтра и ручного фильтра. [3.3]	При необходимости очистите фильтры

ГАРАНТИЯ

- На наши продукты предусмотрена гарантия в течение периода, установленного действующим законодательством соответствующей страны, с момента покупки пользователем и в отношении любых дефектов производства или материалов.
- Гарантия включает в себя исключительно бесплатную замену деталей, признанных дефектными нашими техническими службами. Гарантия не применяется в случае, если имело место ненадлежащее использование наших материалов, демонтаж и/или переделка наших устройств, а также в отношении тех обычных расходных частей, которые требуют технического обслуживания. Гарантия не применяется в случае небрежного или неосторожного отношения и нерационального использования материала.
- Расходы на доставку и транспортировку гарантийных деталей, а также по оплате труда не нашего персонала несет пользователь.
- Чтобы воспользоваться гарантией, вам необходимо направить нам на условиях СРТ деталь, в отношении которой заявлена рекламация, вместе со счетом-фактурой или документом о покупке.

ДЕКЛАРАЦИЯ СООТВЕТСТВИЯ

Компания **GOZPER S. Coop.** ул. Антуига 4, 20577 АНСУОЛА (ГИПУСКОА) ИСПАНИЯ, заявляет исключительно под свою ответственность, что устройство **IK e 15 BS (8.30.75 / 8.30.75.1 / 8.30.75.2)** было произведено с соблюдением требований системы менеджмента качества **ISO 9001** и в строгом соответствии со следующими гармонизованными нормами: **UNE-EN ISO 12100:2012 / EN ISO 14982:2009**

Имя и фамилии: МИКЕЛЬ ИРИСАР ИГАРСАБАЛЬ

Должность: ТЕХНИЧЕСКИЙ ДИРЕКТОР

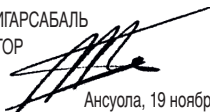

Ансуола, 19 ноября 2020 года

T.3

En la siguiente tabla se muestran algunos ejemplos de sustancias agresivas más empleadas y el modelo que se recomienda para cada una de ellas. Respete los porcentajes m specified maximum percentages. Sur le tableau suivant sont montrés certains exemples des substances agressives les plus employées et le modèle qui est recommandé pour und das für jeden einzelnen Stoff am empfehlenswertesten Modell gezeigt. Beachten Sie die angegebenen maximalen Prozentsätze. Na tabela seguinte apresentam-se alguns tabel worden een aantal voorbeelden van de meest gebruikte agressieve stoffen weergegeven en het model dat voor elk aanbevolen wordt. Houd u aan de aangegeven maxim indicate. I det nedenstående skema vises nogle eksempler på nogle af de mest anvendte aggressive stoffer og den model der anbefales til hver enkelt af disse. Respekter venlig rekommanderas för var och ett av dessa. Respektera den högsta angivna procentgraden. Seuraavassa taulukossa annetaan esimerkkejä käytetyimmistä aggressiivista aineista и модели опрыскивателей, рекомендуемые для каждого конкретного применения. Следите за максимальными концентрациями.

	IK MULTI IK MULTI PRO	IK MULTI TR	
ACIDS	ÁCIDO ACÉTICO - ACETIC ACID - ACIDE ACÉTIQUE - AKETISCHE SÄURE (MAX 20%)	L	L
	ÁCIDO CLORHÍDRICO - HYDROCHLORIC ACID - ACIDE CHLORHYDRIQUE - CHLORWASSERSTOFFSÄURE (MAX 30%)	✓	L
	ÁCIDO FLUORHÍDRICO - HYDROFLUORIC ACID - ACIDE FLUORHYDRIQUE - FLUORWASSERSTOFFSÄURE (MAX 20%)	✓	L
	ÁCIDO FOSFÓRICO - PHOSPHORIC ACID - ACIDE PHOSPHORIQUE - PHOSPHORSÄURE	✓	L
	ÁCIDO NÍTRICO - NITRIC ACID - ACIDE NITRIQUE - NITRUSSÄURE (MAX 20%)	✓	L
	ÁCIDO SULFÚRICO - SULPHURIC ACID - ACIDE SULPHURIQUE - SCHWEFELSÄURE (MAX 30%)	✓	✓
OTROS ÁCIDOS - OTHER ACIDS - AUTRES ACIDES - SONSTIGE SÄUREN	✓	L	
* IK Multi TR 1: Solo ácidos diluidos – Máx. 5% - Only dilute acids – Max. 5% - Uniquement des acides dilués – Max. 5% - Nur verdünnte säuren –			
ALCOHOLS	BUTANOL - BUTANOL - BUTHANOL - BUTANOL	L	✓
	ETANOL - ETHANOL - ÉTHANOL - ETHANOL	L	✓
	METANO - METHANOL - MÉTHANOL - METHANOL	L	✓
	OTROS ALCOHOLES - OTHER ALCOHOLS - AUTRES ALCOOLS - SONSTIGE ALKOHOLE	L	✓
ALIPHATIC HYDROCARBONS	DECANO - DECANE - DÉCANE - DECANE	L	L
	HEPTANO - HEPTANE - HEPTANE - HEPTANE	L	L
	HEXANO - HEXANE - HEXANE - HEXANE	L	L
	PENTANO - PENTANE - PENTANE - PENTANE	L	L
AROMATIC HYDROCARBONS	LIMONENO - LIMONENE - LIMONÈNE - LIMONENE	L	L
	NAFTALENO - NAPHTHALENE - NAPHTALÈNE - NAPHTHALENE	L	L
	TOLUENO - TOLUENE - TOLUÈNE - TOLUENE (MAX 40%)	L	L
	XILENO - XYLENE - XYLÈNE - XYLENE	L	L
OILS AND PETROLEUM PRODUCTS	ACEITE MINERAL/VEGETAL - MINERAL/VEGETABLE OIL - HUILE MINÉRALE / VÉGÉTALE - MINERAL-/PFLANZENÖL	L	L
	GASOIL - DIESEL OIL - HUILE DIESEL - DIESEL-ÖL	L	L
	GASOLINA - GASOLINE - ESSENCE - BENZIN	L	L
	QUEROSENO - KEROSENE - KÉROSÈNE - KEROSENE	L	L
WHITE SPIRIT - TESTBENZIN	L	L	
ALKALINE AND KETONES	ACETONA - ACETONE - ACÉTONE - ACETON	X	✓
	AMONIACO - AMMONIA - AMMONIAC - AMMONIA	L	✓
	HIDRÓXIDO DE SODIO (SOSA CAÚSTICA) - SODIUM HYDROXIDE (CAUSTIC SODA) - HYDROXYDE DE SODIUM (SOUDE CAUSTIQUE) - NATRIUMHYDROXID (ÄTZNATRON)	X	✓
	HIDRÓXIDO DE POTASIO (POTASA CÁUSTICA) - POTASSIUM HYDROXIDE (CAUSTIC POTASH) - HYDROXYDE DE POTASSIUM (POTASSE CAUSTIQUE) - KALIUMHYDROXID (ÄTZKALI)	X	✓
	HIPOCLORITO DE SODIO - SODIUM HYPOCHLORITE - HYPOCHLORITE DE SODIUM - NATRIUMHYPOCHLORIT	L	✓

máximos indicados. The following table shows several examples of the most frequently used aggressive substances and the model recommended for each use. Follow the chacune d'entre elles. Respectez les pourcentages maximums indiqués. Auf der folgenden Tabelle werden einige Beispiele für die meist benutzten aggressiven Substanzen exemplos de substâncias agressivas mais utilizadas e o modelo que se recomenda para cada uma delas. Respeite as percentagens máximas indicadas. In de volgende um percentages. La seguente tabella riporta alcuni esempi di sostanze aggressive più utilizzate e il modello consigliato per ognuna di esse. Rispettare le percentuali massime jst de maksimale procentsatser, der er angivet. I nedanstående förteckning anges några exempel på aggressiva ämnen som är bland de mest använda, och den modell som ja nille suositteluiista malleista. Noudata annettuja maksimipitoisuuksia. В представленной ниже таблице показаны чаще всего встречающиеся агрессивные вещества

IK ALKALINES	IK HC	IK METAL/INOX	IK e 15 BS
✓	X	X	X
L	X	X	X
X	X	X	X
L	X	X	X
L	X	X	X
L	X	X	X
L	X	X	X

Max. 5 %

✓	L	L	L
✓	L	L	L
✓	L	L	L
✓	L	L	L

X	✓	✓	L
X	✓	✓	L
X	✓	✓	L
X	✓	✓	L

X	✓	✓	L
X	✓	✓	L
X	✓	✓	L
X	✓	✓	L

X	✓	✓	✓
X	✓	✓	✓
X	✓	✓	✓
X	✓	✓	✓
X	✓	✓	✓

✓	X	X	X
✓	X	X	L
✓	X	X	X
✓	X	X	X
L	X	X	L

✓ ÓPTIMO - OPTIMAL - OPTIMAL - OPTIMAL

L LIMITADO - LIMITED - LIMITÉ - BEGRENZT

X NO APTO - NOT VALID - DÉCONSEILLÉ - NICHT GEEIGNET

Los aparatos no son válidos para trabajar con muchos de los solventes halogenados. The apparatuses are not suitable for working with many halogenated solvents. Les appareils ne sont pas valables pour travailler avec un grand nombre de solvants halogénés. Die Geräte sind für den Einsatz der meisten halogenen Lösungen nicht geeignet. Os aparelhos não são válidos para trabalharem com muitos dos solventes halogenados. De apparaten zijn niet geschikt om te functioneren met veel gehalogeneerde oplosmiddelen. Gli apparecchi non sono validi per lavorare con molti dei solventi alogenati. Apparaterne er ikke beregnet til at bruges med mange af de halogenerede opløsningsmidler. För många halogena lösningsmedel kan apparaterna ej användas. Laitteet eivät soveltu käytettäväksi useiden halogenoitujen liuottimien kanssa. Эти аппараты не могут использоваться для распыления многих галогенизированных растворителей.

